

# HOZELOCK

4414

## Tecnotop Plus

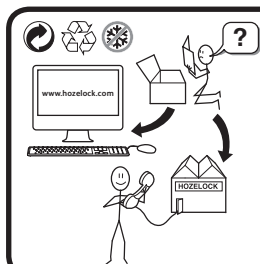

Hozelock-Exel  
891 route des Frênes - 69653  
Villefranche-sur-Saône Cedex  
FRANCE

Hozelock Ltd  
Midpoint Park, Birmingham,  
B76 1AB. ENGLAND  
Tel: +44 (0) 121 313 1122

Hozelock Australia Pty Ltd  
(ABN 83 154 891 648)  
Unit 42 / 74 Indian Drive  
Keysborough Victoria 3173  
1300 275175  
australiainmail@hozelock.com

[www.hozelock.com](http://www.hozelock.com)

Réf. 585516



UK	<u>The instructions must be read before use</u>
F	<u>À lire impérativement avant la mise en service</u>
D	<u>Diese Anleitung vor Inbetriebnahme bitte unbedingt lesen</u>
NL	<u>Lees deze gebruiksaanwijzing voordat u het apparaat gebruikt</u>
E	<u>Leer obligatoriamente antes de la primera utilización.</u>
S	<u>Läs noga före användning</u>
N	<u>Må leses før apparatet tas i bruk.</u>
FIN	<u>Ohjeet on välttämätöntä lukea ennen käytön aloittamista</u>
DK	<u>Skal altid læses inden idriftsættelse</u>
I	<u>Da leggere tassativamente prima della messa in servizio</u>
P	<u>A ler imperativamente antes da colocação em serviço.</u>
PL	<u>Obowiązkowo przeczytać przed uruchomieniem</u>
GR	<u>Διαβάστε οπωσδήποτε τις οδηγίες πριν θέσετε τη συσκευή σε λειτουργία</u>
RU	<u>Обязательно прочтите настоящее руководство перед началом эксплуатации.</u>
RO	<u>De citit obligatoriu înainte de punerii în funcțiune</u>

1

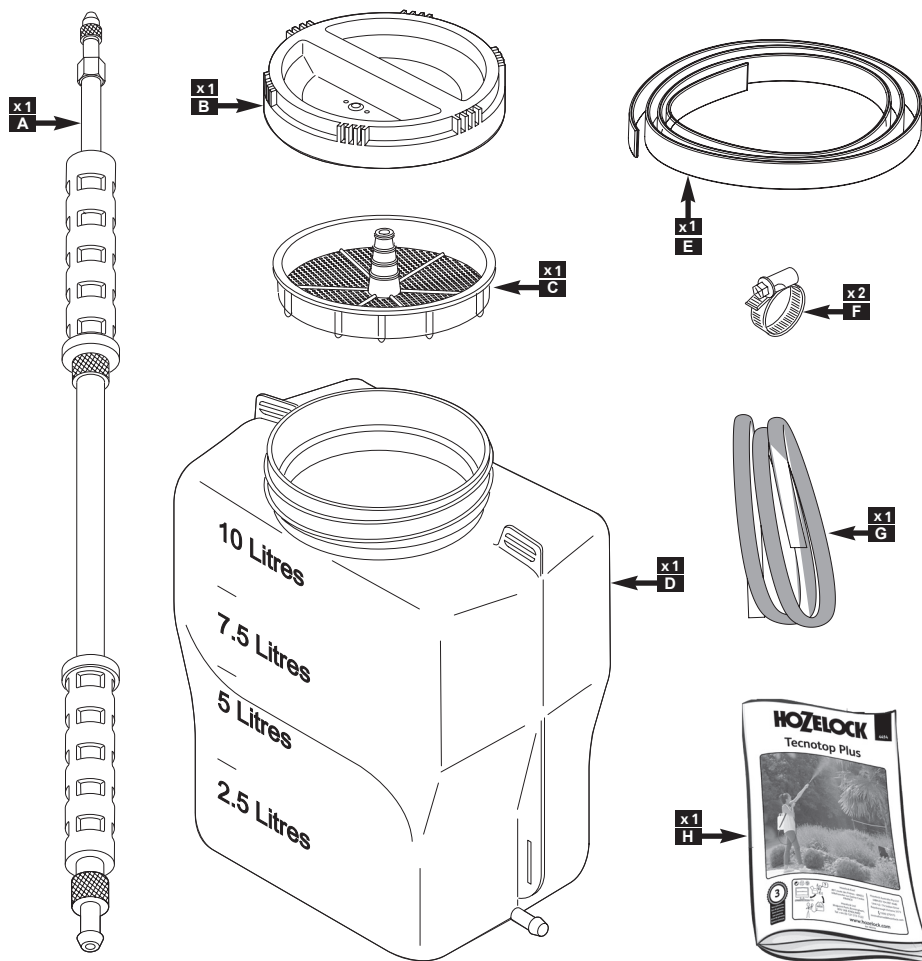

**UK**

- A. Pump
- B. Cap
- C. Filling Filter
- D. Tank
- E. Strap
- F. Connector
- G. Hose
- H. Manual

**F**

- A. Pompe
- B. Bouchon
- C. Tamis
- D. Réservoir
- E. Bretelles
- F. Collier à vis
- G. Tuyau
- H. Notice

**D**

- A. Pumpe
- B. Füllstopfen
- C. Filter
- D. Tank
- E. Band
- F. Koppeling
- G. Schlauch
- H. Anleitung

**NL**

- A. Pomp
- B. Vuldop
- C. Filter
- D. Behälter
- E. Gurt
- F. Verbinder
- G. Slang
- H. Handleiding

**E**

- A. Bomba
- B. Tapón de llenado
- C. Filtro
- D. Depósito
- E. Correa
- F. Conector
- G. Tubo
- H. Manual

**S**

- A. Pumpen
- B. Påfyllningslock
- C. Filter
- D. Behållaren
- E. Bårsele
- F. Kontaktdon
- G. Slang
- H. Bruksanvisning

**N**

- A. Pumpen
- B. Påfyllingsåpning
- C. Filter
- D. Beholderen
- E. Stropp
- F. Forbindelse
- G. Slange
- H. Bruksanvisning

**FIN**

- A. Pumppu
- B. Täyttökorkki
- C. Suodatin
- D. Säiliön
- E. Hihna
- F. Liitoskappale
- G. Letku
- H. Käyttöohje

**DK**

- A. Pumpen
- B. Fastgørelse til sele
- C. Filter
- D. Beholderen
- E. Bæresele
- F. Tilslutning
- G. Slange
- H. Brugervejledning

**I**

- A. Pompa
- B. Tappo di riempimento
- C. Filtro
- D. Serbatoio
- E. Bretella
- F. Connettore
- G. Tubo
- H. Avvertenze

**P**

- A. Bomba
- B. Tampa de enchimento
- C. Filtro
- D. Depósito
- E. Alça
- F. Conetor
- G. Tubo
- H. Manual

**PL**

- A. Pompy
- B. Korek do napełniania
- C. Filtr
- D. Zbiornika
- E. Szelki
- F. Złącze
- G. Przewód
- H. Instrukcja

**GR**

- A. αντλία
- B. Τάπα πλήρωσης
- C. Φίλτρο
- D. ρεζερβουάρ
- E. Ιμάντας
- F. Βύσμα
- G. Σωλήνας
- H. Οδηγίες



**RU**

- A. насос
- B. Пробка
- C. Фильтр
- D. резервуаром
- E. Ремень
- F. Разъем
- G. Трубка
- H. Руководство по эксплуатации

**RO**

- A. Pompa
- B. Cârlig bretea
- C. Filtru
- D. Rezervor
- E. Bretea
- F. Conector
- G. Țeavă
- H. Manual

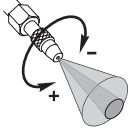
**2****3****4****5****6****7****8**

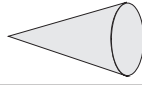
9	Nozzles / Buses	Pressure / Pression (Bar)		
		1 Bar	2 Bar	3 Bar*
		Flow / Débit (L/min)		
		0,55	0,95	1,17
		0,24	0,34	0,45

<b>UK</b> *Recommended use pressure	<b>DK</b> *Anbefalet brugstryk
<b>F</b> *Pression d'utilisation recommandée	<b>I</b> *Pressione raccomandata
<b>D</b> *Empfohlener Gebrauchsdruck	<b>P</b> *Pressão de uso recomendada
<b>NL</b> *Aanbevolen werkdruk	<b>PL</b> *Zalecane ciśnienie użytkowania
<b>E</b> *Presión de uso recomendada	<b>GR</b> *Συνιστώμενη πίεση χρήσης
<b>S</b> *Rekommenderat drifttryck	<b>RU</b> *Рекомендованное эксплуатационное давление
<b>N</b> *Anbefalt brukstrykk	<b>RO</b> *Presiunea de utilizare recomandată
<b>FIN</b> *Suositeltu käyttöpainne	

10	Reference / Référence	Empty mass* / Masse à vide*	Full mass** / Masse en charge**	Max pressure / Pression Maxi
Tecnotop Plus 	4414	1,2 kg	11,2 kg	8 Bar

  

<b>D</b> Maximaler Druck: 8 Bar - *Leergewicht - **Gewicht mit Last
<b>NL</b> Max. druk: 8 Bar - *Ledig gewicht - **Beladen gewicht
<b>E</b> Presión máx.: 8 Bar - *Peso en vacío - **Peso en carga
<b>S</b> Maxtryck: 8 Bar - *Vikt, tom - **Vikt, påfylld
<b>N</b> Maksimalt trykk: 8 Bar - *Vekt uten væske - **Vekt med væske
<b>FIN</b> Enimmäispaine: 8 Bar - *Massa tyhjänä - **Massa kuormattuna
<b>DK</b> Maks. tryk: 8 Bar - *Vægt når tom - **Vægt under belastning
<b>I</b> Pressione max : 8 Bar - *Massa a vuoto - **Massa con carico
<b>P</b> Pressão máx.: 8 Bar - *Peso vazio - **Peso com carga
<b>PL</b> Ciśnienie maks.: 8 Bar - *Masa zbiornika pustego - **Masa z obciążeniem
<b>GR</b> Μέγιστη πίεση: 8 Bar - *Μάζα χωρίς φορτίο - **Μάζα με φορτίο
<b>RU</b> Максимальное давление: 8 бар - *Вес в пустом состоянии - **Вес в заполненном состоянии
<b>RO</b> Presiune max.: 8 Bar - *Masă în gol - **Masă încărcat

11

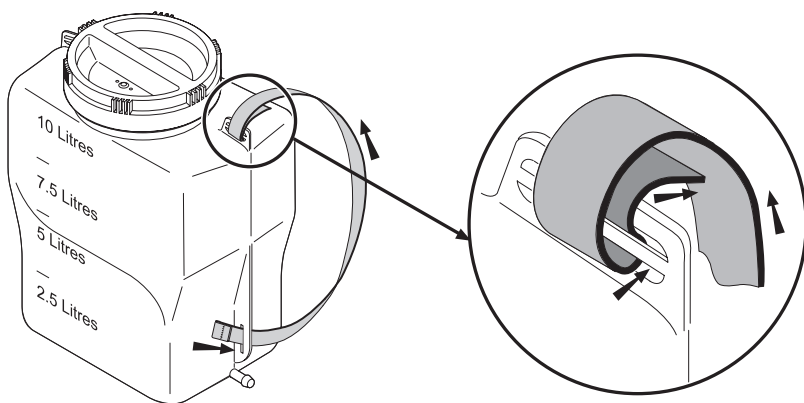
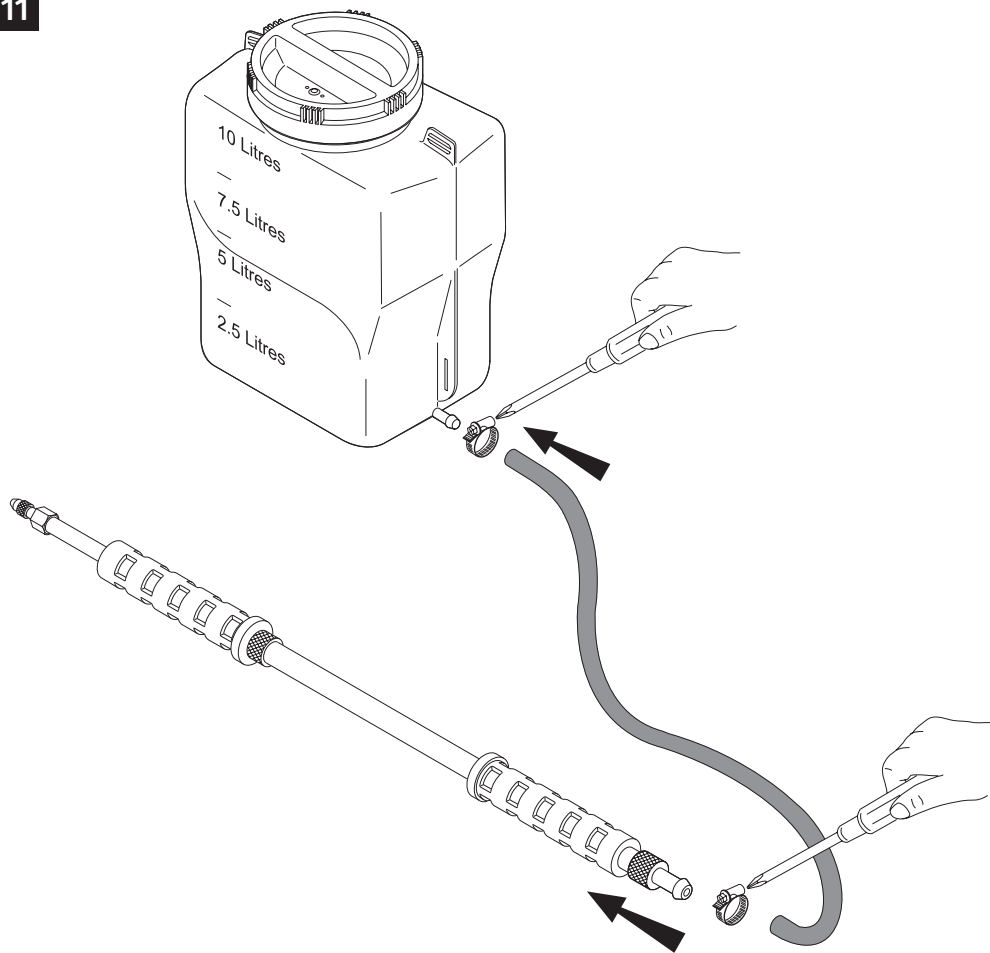

OPERATION • FONCTIONNEMENT • BETRIEB • WERKING • FUNCIONAMIENTO • FUNKTIONSSÄTT  
 BRUKSANVISNING • KÄYTTÖ • DRIFT • FUNZIONAMENTO • FUNCIONAMENTO • FUNKCJONOWANIE  
 ΛΕΙΤΟΥΡΓΙΑ • ЕКСПЛУАТАЦІЯ • FUNCȚIONARE

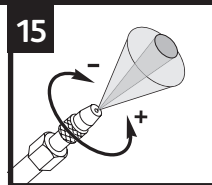
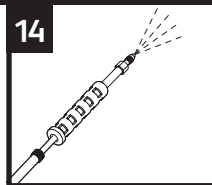
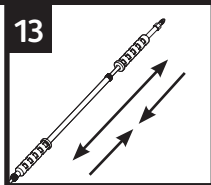
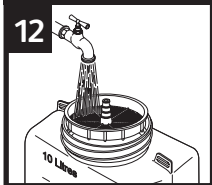

SERVICING • MAINTENANCE • WARTUNG • SERVICEBEURT • MANTENIMIENTO • SERVICE • VEDLIKEHOLD  
 HUOLTO • VEDLIGEHOELSE • MANUTENZIONE • MANUTENÇÃO • KONSERWACJA  
 ΣΥΝΤΗΡΗΣΗ • ТЕХНИЧЕСКОЕ ОБСЛУЖИВАНИЕ • MENTENANȚĂ

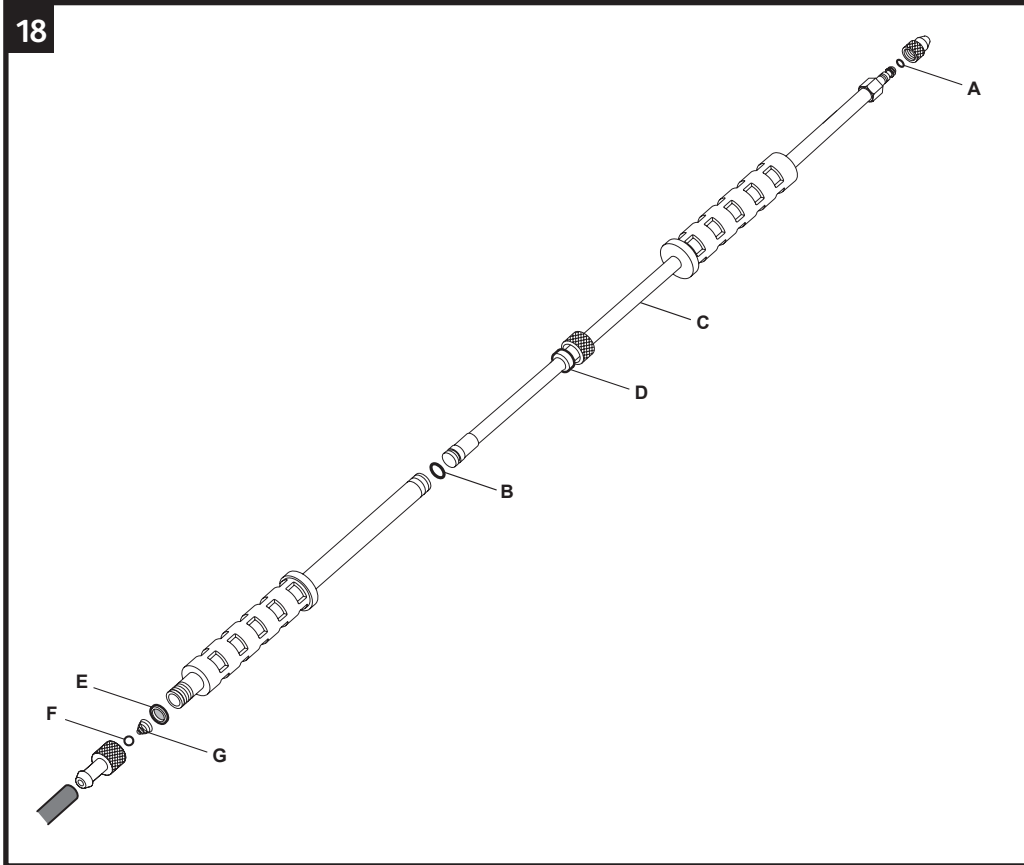
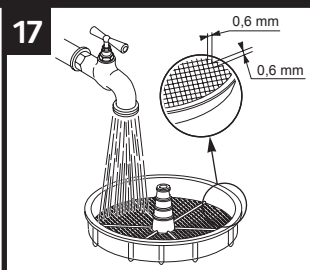
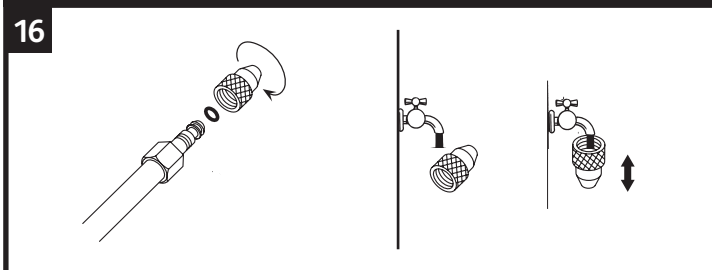

## GB USER MANUAL

The original manual was written and approved in French. All other languages are translations of the original. In the event of a conflict, imprecisions or discrepancies between the French and other languages, the French version shall prevail.



## AREA OF APPLICATION

This apparatus is designed for the application of hydrocarbon-based solvent products (wood and framework treatment products, wood preservatives), hydrocarbon-based waterproofing agents for façades, hydrocarbon-based form oil and hydrocarbon-based detarring agents. It can also be used for the application of garden plant protecting agents (fungicides, herbicides, insecticides).

If in doubt, you MUST CONSULT THE MANUFACTURER.

**IMPORTANT:** This apparatus must not be used to contain or spray chlorinated solutions, acids, oxygenic solvents (acetates, ether, ketones), bleach or its derivatives, or disinfectants.

## INSTRUCTIONS

- Assemble the hose on the reservoir outlet nozzle and on the lance (Fig. 11).
- Assemble the carrying straps (Fig. 11).

## SAFETY RULES

- The sprayer must be used in accordance with local / national regulations.
- A sprayer is a pressure apparatus where there is always the risk of explosion with a projection of liquid if the instructions are not followed. If you have any doubts concerning its use, contact the manufacturer.
- In the event of a breakdown, never carry out any repairs in the field. Depressurise the apparatus and work in a suitable location to avoid any contamination.
- Check that the apparatus operates correctly by checking that there are no leaks when there are several litres of water in the tank.
- The apparatus must not be used and stored in temperatures under 5°C or over 40°C (Fig. 2 and 3).
- The solution to be sprayed must not exceed 25°C (Fig. 4).
- Do not use explosive, acidic, and/or corrosive products with the sprayer (Fig. 5 and 6).

- Do not spray in the direction of flames or other heat sources.

- Only use in calm weather, ideally without wind, otherwise direct the spraying jet in the direction of the wind to avoid contaminating the operator.

- To avoid any drift, spray as close as possible to the zone to be treated, with no wind.

- Help protect the environment; only spray the surfaces to be treated.

- Wear protective clothing; protective gloves, protective goggles and a protective mask when handling the sprayer: filling, spraying, cleaning, product change, maintenance (Fig. 7).

- Keep other people and pets at a reasonable distance from the apparatus when spraying (Fig. 8).

- Do not smoke, eat or drink during use.

- This apparatus must not be used by individuals suffering from fatigue or illness, or by any person under the influence of alcohol, drugs or other medication.

- This sprayer must not be connected to any other equipment for safety reasons. It must only be used with HOZELOCK original parts or accessories. All of the sprayer's parts are specifically developed to ensure the correct operation and safety of the apparatus and the user.

## OPERATION

- Follow the manufacturer's instructions for the treatment agents (dosage, application method, rinsing).

- Only prepare the quantity of agent that is strictly necessary and for one application.

- Preparation of the solution to be sprayed:

- a) Powder product (soluble or wettable): prepare the solution in a bucket before decanting it into the reservoir through the filling hole.

- b) Liquid-based product (to be diluted in water): fill the tank with 1 to 2 litres of water, pour in the dose of liquid product, then fill up with the required quantity of water (Fig. 12).

### During use

- Pump a few times to prime the apparatus (Fig. 13) until spraying starts (Fig. 14), then pump at a regular rate.

- Adjust the jet (Fig. 15).

### After use/ Cleaning

After each use:

- Eliminate any residual pressure that may remain in the apparatus by spraying until there is no more pressure.



- Avoid risks of pollution by recovering any unused product and its packaging.
  - Wash your hands and face with clean water after using the sprayer.
  - Never store the sprayer pressurised.
  - Never store the treatment agent inside the sprayer.
  - Store the sprayer in a closed location out of the reach of children.
  - Before storing and before any other use with another treatment agent, perform a rinsing operation, i.e. put 1 litre of water into the reservoir for dilution, mix thoroughly and operate the apparatus to rinse all of the apparatus' components.
- This rinsing operation must be carried out without removing any of the accessories used during the treatment. The rinsing mixture must not be emptied into a sewer but must be sprayed outside on the land that has already been treated.
- Repeat the operation several times before the winter period.
  - Recover any possible excess of product and rinse the sprayer again as indicated above.
  - Before using again, even if it is used again immediately, with the same treatment product or a different one, repeat the rinsing operation 3 consecutive times and check that the sprayer works properly (especially the safety valve).

## MAINTENANCE / SERVICING

Periodically, on re-use after the winter period and several times per season, grease all the joints (with silicone grease for sprayers) and check that the sprayer is working properly.

- Clean the nozzle (Fig. 16)
- Clean the filling filter (Fig. 17).
- Grease with sprayer grease the nozzle gasket (A), the gasket (B) and the part of the tube (C) (Fig. 18).

## PROBLEMS / SOLUTIONS

### Operating errors: (Fig. 18)

- If the lance is only working in one direction, check that the elements (E), (F) and (G) are present. If they are missing, replace them.
- If the lance is leaking between the two sliding parts, check the condition of the scraper gasket (D) and the gasket (B). Grease and replace if necessary.

- If the syringe is hard to move: Check that the filter (E) is not blocked. Clean if necessary. Check the condition of the scraper gasket (D) and the gasket (B). Grease and replace if necessary

## WARRANTY

### Extended contractual warranty

We guarantee our products for 3 years. The contractual warranty does not apply in the following cases:

- Normal wear parts: seals, valves, nozzle, piping.
- The products that are used in violation of the technical recommendations,
- Products used improperly,
- Products not undergoing regular maintenance,
- Damage to products (impacts, drops, crushing, etc.) caused due to negligence, improper maintenance, improper or abnormal use of the product,
- The replacement of a component after losing a component of the sprayer.

### Warranty activation

Contact your retailer to apply your warranty. Please keep your proof of purchase (invoice or legible till receipt), as this will be required in the event of a claim under the Contractual Warranty.

A product under warranty that has been repaired or replaced, remains guaranteed for the remaining duration and under the original terms of the Contractual Warranty granted at the time of purchase.

All returned products become the property of HOZELOCK when replaced by a new product.

## SPECIFIC CASES

### Australia:

Our goods come with guarantees that cannot be excluded under the Australia Consumer Law. You are entitled to a replacement or refund for a major failure and for compensation for any other reasonably foreseeable loss or damage.

You are also entitled to have the goods repaired or replaced if the goods fail to be of acceptable quality and the failure does not amount to a major failure.

*Hozelock Australia Pty Ltd  
(ABN 83 154 891 648)  
Unit 42 / 74 Indian Drive,  
Keysborough Victoria 3173  
Phone: 1300 275175  
Email: [australi@mail@hozelock.com](mailto:australi@mail@hozelock.com)*

## **New Zealand:**

The manufacturer's warranty is in addition to the rights and remedies provided by the New Zealand Consumer Guarantees Act Distributed in New Zealand by:

*Horticom (Company No. 463657)  
651 Rosebank Road, Avondale, Auckland 1026  
Phone: 09 828 4408  
Email: service@horticom.co.nz*

## **General Terms and Conditions:**

Hozelock provides a manufacturer's warranty to the initial purchaser for each new product produced by Hozelock that is sold by an authorised Hozelock supplier in Australia. This warranty provides such initial purchaser with a guarantee against faulty workmanship in manufacture and/or defective components for the warranty period from the date of purchase.

The benefits given by this manufacturer's warranty are in addition to other rights and remedies of the consumer under a law in relation to the goods to which this warranty relates.

## **Making a Claim:**

If any product supplied by Hozelock is found to be defective due to faulty manufacture and/or defective components within the warranty period, Hozelock will repair or replace the product to the customer providing:

- proof of purchase is provided to Hozelock or its authorised supplier of the relevant goods
- the fault is not caused by misuse, neglect, adjustments and/or modification by the consumer
- the consumer presents the defective product at the premises of the authorised supplier of that relevant Hozelock product
- failure has not occurred through normal wear and tear

The product will be repaired or replaced at Hozelock's cost, however, any costs incurred to obtain warranty consideration or service is the consumer's responsibility, including shipping and handling, travel expense, lost time, or pick up and delivery.

## **F NOTICE D'UTILISATION**

Cette notice a été écrite et approuvée en français. Toutes les autres langues sont des traductions de l'original. En cas de conflit, doutes ou imprécisions entre le français et les autres langues, c'est le français qui prévaut.



## **DOMAINE D'APPLICATION**

Cet appareil est conçu pour l'application des produits solvantés base hydrocarbures (produits de traitement des bois et charpentes, lasures), hydrofuges de façades base hydrocarbures, huiles de décoffrage base hydrocarbures et dégraissants base hydrocarbures.

Celui-ci peut également convenir pour les applications de produits phytosanitaires jardin (fongicides, herbicides, insecticides).

En cas de doute, il est IMPERATIF de consulter le CONSTRUCTEUR.

**ATTENTION :** Cet appareil ne doit pas contenir ou pulvériser les produits chlorés, les acides, les solvants oxygénés (acétates, éthers et cétones), la javel et ses dérivés, les désinfectants.

## **MONTAGE**

- Monter le tuyau sur la tubulure de sortie du réservoir, et sur la lance (**Fig. 11**).
- Monter les bretelles de portage (**Fig. 11**).

## **RÈGLES DE SÉCURITÉ**

- Le pulvérisateur est à utiliser conformément aux réglementations locales / nationales. La notice d'utilisation fait office de formation.
- Un pulvérisateur est un appareil sous pression qui peut présenter des risques d'explosion, avec projection de liquide, si les consignes inscrites dans cette notice ne sont pas respectées. En cas de doute, consulter le constructeur.
- En cas de panne, ne pas effectuer de dépannage en plein champ. Dépressuriser l'appareil et intervenir dans un endroit adapté pour éviter toute contamination.
- S'assurer du bon fonctionnement de l'appareil en vérifiant les étanchéités avec quelques litres d'eau dans le réservoir.
- L'appareil ne doit pas être utilisé et stocké à des températures inférieures à 5°C et supérieures à 40°C (**Fig. 2 et 3**).
- La solution à pulvériser ne doit pas excéder 25°C (**Fig. 4**).
- Ne pas utiliser de produits explosifs, acides et/ou corrosifs avec le pulvérisateur (**Fig. 5 et 6**).
- Ne pas pulvériser en direction de flammes ou de source de chaleur.
- Ne traiter que par temps calme idéalement (sans vent) et sinon en dirigeant le jet de pulvérisation dans le sens du vent pour éviter de contaminer l'opérateur.
- Pour éviter la dérive, pulvériser le plus près possible de la zone à traiter et sans vent.

- Préserver l'environnement, ne pulvériser que les surfaces à traiter.

- Porter des vêtements de protection, des gants de protection, des lunettes de protection et un masque de protection pour toute manipulation du pulvérisateur : remplissage, pulvérisation, nettoyage, changement de produit, entretien (Fig. 7).

- Maintenir les tierces personnes et animaux domestiques à distance raisonnable pendant la pulvérisation (Fig. 8).

- Ne pas fumer, boire ou manger pendant l'utilisation.

- Cet appareil ne doit pas être utilisé en cas de fatigue, maladie, sous l'emprise de l'alcool, drogue ou autre médicament.

- Ce pulvérisateur ne doit pas être raccordé à un autre équipement pour des raisons de sécurité. Il ne doit être utilisé qu'avec les pièces d'origine ou les accessoires HOZELOCK.

Toutes les pièces du pulvérisateur participent au bon fonctionnement et à la sécurité de l'appareil et de l'utilisateur.

## FONCTIONNEMENT

- Respecter les instructions du fabricant de produits de traitement (dosage, mode d'application, rinçage).

- Ne préparer que la quantité de produit strictement nécessaire, et pour une seule application.

- Préparation de la solution à pulvériser :

a) Produit en poudre (soluble ou mouillable) : préparer dans un seau avant de la transvaser dans le réservoir par l'orifice de remplissage.

b) Produit à base liquide (à diluer dans l'eau) : mettre 1 à 2 litres d'eau dans le réservoir, verser la dose de produit liquide, puis compléter en eau à la quantité désirée (Fig. 12).

### En utilisation

- Donner quelques coups de pompe pour amorcer (Fig. 13) jusqu'à obtenir la pulvérisation (Fig. 14), puis pomper à cadence régulière.

- Procéder au réglage du jet (Fig. 15).

### Après utilisation / Nettoyage

Après chaque utilisation :

- Eviter les risques de pollution en récupérant le produit non utilisé ainsi que son emballage.

- Se laver les mains et le visage à l'eau claire, après utilisation du pulvérisateur.

- Ne jamais conserver du produit de traitement à l'intérieur du pulvérisateur.

- Ranger le pulvérisateur dans un endroit fermé, hors de la portée des enfants.

- Avant rangement et avant toute autre utilisation avec un autre produit de traitement, effectuer une opération de rinçage, c'est à dire ajouter 1 litre d'eau pour diluer dans le réservoir, bien mélanger et faire fonctionner pour rincer l'ensemble des composants de l'appareil.

Cette opération de rinçage doit s'effectuer sans démonter les accessoires utilisés lors du traitement. Ce mélange de rinçage ne doit en aucun cas être jeté dans les égouts, mais être pulvérisé à l'extérieur sur le terrain déjà traité.

- Répéter l'opération plusieurs fois avant hivernage.

- Récupérer l'éventuel excédent de produit et rincer à nouveau le pulvérisateur comme indiqué ci-dessus.

- Avant toute nouvelle utilisation, même immédiate, avec une solution à pulvériser différente, répéter 3 fois de suite l'opération de rinçage.

## MAINTENANCE / ENTRETIEN

Périodiquement, au redémarrage après hivernage et plusieurs fois par saison, graisser tous les joints (avec une graisse silicone pour pulvérisateur), et vérifier le bon fonctionnement du pulvérisateur.

- Nettoyer la buse (Fig. 16)

- Nettoyer le filtre de remplissage du réservoir (Fig. 17).

- Graisser à la graisse pour pulvérisateur, le joint de buse (A), le joint (B) et la partie du tube (C) (Fig. 18).

## PROBLEMES / SOLUTIONS

### Anomalies de fonctionnement : (Fig. 18)

- Si la lance ne fonctionne que dans un sens alors vérifier la présence des éléments (E), (F), (G). Si absents, remplacer.

- Si la lance fuit entre les deux parties coulissantes alors vérifier l'état du joint racleur (D), et du joint (B). Graisser, remplacer si besoin.

- Si la seringue est dure à manoeuvrer : Vérifier que le filtre (E) n'est pas bouché. Nettoyer si besoin. Vérifier l'état du joint racleur (D), et du joint (B). Graisser, remplacer si besoin.

## GARANTIE

### Extension de la garantie contractuelle

Nous garantissons nos produits pendant une durée de 3 ans.

La garantie contractuelle ne s'applique pas dans les cas suivants :

- Les pièces d'usure normale : joints, clapets, buse, tuyauterie.
- Les produits dont il est fait usage en infraction avec les recommandations techniques
- Les produits dont il est fait un usage abusif,
- Les produits n'ayant pas fait l'objet d'un entretien régulier,
- Les dégradations du produit (chocs, chutes, écrasement, etc...) provenant de négligence, de défaut d'entretien, d'utilisation défectueuse ou anormale du produit,
- Le remplacement d'un composant, suite à une perte de composant du pulvérisateur.

### **Fonctionnement de la garantie**

Contactez votre revendeur pour faire valoir votre garantie.

Nous vous demandons de conserver votre preuve d'achat (facture ou ticket de caisse lisible), qui vous sera demandé en cas de mise en œuvre de la garantie contractuelle.

Un produit sous garantie qui a été réparé ou remplacé, reste garanti pour la durée restante et aux conditions initiales de la garantie contractuelle octroyée lors de l'achat.

Tout produit retourné devient propriété d'HOZELOCK quand il est remplacé par un produit neuf.

## **D BEDIENUNGSANLEITUNG**

Die Original-Betriebsanleitung wurde auf Französisch geschrieben und genehmigt. Alle anderen Sprachen sind Übersetzungen des Originals. Im Falle einer Streitigkeit, von Ungenauigkeiten oder Unterschieden zwischen dem Französischen und anderen Sprachen ist die französische Version maßgeblich.

## **ANWENDUNGSBEREICH**

Dieses Gerät ist für den Einsatz von lösungsmittelhaltigen Produkten (Mittel zur Behandlung von Holz und Gebäuden, Lasuren), Fassadendichtungsmitteln, Schalungsölen und Entteerungsmitteln auf Kohlenwasserstoff-Basis konzipiert. Es kann ebenfalls für Anwendungen in Verbindung mit Pflanzenschutzmitteln für den Gartenbereich (Fungizide, Herbizide, Insektizide) eingesetzt werden.

Im Zweifelsfall muss mit dem Hersteller Rücksprache genommen werden.

**ACHTUNG:** Dieses Gerät darf keine chlorhaltigen Produkte, Säuren, sauerstoffhaltigen Lösungsmittel (Azetate, Ether und Ketone), Javellauge und Derivate hiervon sowie Desinfektionsmittel enthalten oder sprühen.

## **MONTAGE**

- Den Schlauch auf dem Austrittsstutzen des Behälters montieren und auf dem Spritzrohr (**Abb. 11**).
- Den Tragegurt anbringen (**Abb. 11**).

## **SICHERHEITSVORSCHRIFTEN**

Das Sprühgerät muss gemäß den lokalen / nationalen Vorschriften verwendet werden. Die Bedienungsanleitung dient als Schulung.

- Ein Sprühgerät ist ein Gerät, das unter Druck steht. Im Falle der Nichtbeachtung der in dieser Anleitung enthaltenen Vorschriften besteht die Gefahr einer Explosion, bei der Flüssigkeit herausgeschleudert werden kann. Im Zweifelsfall mit dem Hersteller Rücksprache nehmen.

- Im Fall einer Störung darf die Störungsbehebung nicht im Freien durchgeführt werden. Den Druck im Gerät ablassen und den Eingriff an einem geeigneten Ort vornehmen, um jede Verschmutzung zu vermeiden.

- Die Funktionstüchtigkeit des Geräts sicherstellen, indem der Behälter mit einigen Litern Wasser gefüllt und auf diese Weise die Dichtheit geprüft wird.

- Das Gerät darf nicht bei Temperaturen unter 5°C und über 40°C eingesetzt werden (**Abb. 2 und 3**).

- Die zu sprühende Lösung darf eine Temperatur von 25°C nicht überschreiten (**Abb. 4**).

- Keine explosiven, säurehaltigen und/oder korrodierenden Produkte im Sprühgerät verwenden (**Abb. 5 und 6**).

- Nicht auf Flammen oder Wärmequellen sprühen.

- Die Behandlung nur bei ruhigem Wetter (Windstille) durchführen, ansonsten muss der Sprühstrahl in Windrichtung gerichtet werden, damit der Bediener nicht besprüht wird.

- Um eine Abdrift zu vermeiden, muss so nah wie möglich an der zu behandelnden Stelle bei Windstille gesprüht werden.

- Die Umwelt schützen - nur die zu behandelnden Flächen sprühen.

- Beim Umgang mit dem Sprühgerät (Befüllen, Sprühen, Reinigen, Produkt wechseln, Wartung) sind Schutzkleidung, Handschuhe, Schutzbrille und Schutzmaske zu tragen (**Abb. 7**).

- In angemessenem Abstand zu weiteren Personen und Haustieren sprühen (**Abb. 8**).

- Beim Gebrauch nicht rauchen, trinken oder essen.

- Dieses Gerät darf nicht bei Müdigkeit, Krankheit oder unter Alkohol-, Drogen- bzw. Medikamenteneinfluss eingesetzt werden.

- Aus Sicherheitsgründen darf dieses Sprühgerät nicht an ein anderes Gerät angeschlossen werden. Es darf nur mit Originalteilen oder Zubehör von HOZELOCK verwendet werden. Alle Teile des Sprühgerätes tragen zum einwandfreien Betrieb und zur Sicherheit des Gerätes und des Benutzers bei.

## BETRIEB

- Die Herstellervorschriften der Behandlungsprodukte beachten (Dosierung, Anwendungsweise, Spülvorgang).

- Nur die absolut notwendige Menge des Produkts für eine einzige Anwendung ansetzen.

- Ansetzen der Sprühhölung:

a) Pulverprodukt (löslich oder benetzbar): Die Lösung in einem Eimer ansetzen, bevor sie über die Einfüllöffnung in den Behälter gefüllt wird.

b) Flüssigprodukt (zum Auflösen in Wasser): Den Behälter mit 1 bis 2 Litern Wasser füllen, die Dosis des Flüssigproduktes hinzugeben und mit der gewünschten Menge Wasser auffüllen (Abb. 12).

### Anwendung

- Ein paar mal pumpen, um das Gerät zu füllen (Abb. 13), bis Sprühprodukt austritt (Abb. 14), dann regelmäßig pumpen.

- Den Strahl einstellen (Abb. 15).

### Nach dem Gebrauch / Reinigung

Nach jedem Gebrauch:

- Durch Sammeln der Restprodukte und deren Verpackungen mögliche Verschmutzungen vermeiden.

- Nach der Verwendung des Sprühgeräts Hände und Gesicht mit klarem Wasser waschen.

- Kein Behandlungsprodukt im Sprühgerät übrig lassen.

- Das Sprühgerät an einem geschlossenen Ort und außerhalb der Reichweite von Kindern aufbewahren.

- Vor dem Aufbewahren und vor der Verwendung eines anderen Behandlungsprodukts Gerät spülen, d.h. zum Verdünnen 1 Liter Wasser in den Behälter füllen, gut mischen und in Betrieb nehmen, um sämtliche Komponenten des Geräts zu spülen. Dieser Vorgang muss durchgeführt werden, ohne das bei der Behandlung verwendete Zubehör vorher abzumontieren. Diese Spülmischung darf auf keinen Fall in die Kanalisation geschüttet werden, sondern muss im Freien auf dem bereits behandelten Gelände versprüht werden.

- Vor dem Überwintern Vorgang mehrmals wiederholen.

- Spülvorgang vor jedem, selbst unmittelbaren, erneuten Einsatz des Geräts unter Verwendung einer anderen Sprühhölung 3 Mal nacheinander durchführen.

## WARTUNG / PFLEGE

Sämtliche Dichtungen regelmäßig, nach dem Überwintern sowie mehrmals pro Saison, fetten und die Funktionstüchtigkeit des Sprühgeräts (insbesondere des Ventils) prüfen.

- Düse reinigen (Abb. 16)

- Den Filter reinigen (Abb. 17).

- Die Düsendichtung (A), die Dichtung (B) und den Teil des Rohrs (C) mit Fett für Sprühgeräte schmieren (Abb. 18).

## PROBLEME / LÖSUNGEN

### Betriebsstörungen: (Abb. 18)

- Wenn das Spritzrohr nur in einer Richtung funktioniert, prüfen, ob die Elemente (E), (F), (G) vorhanden sind. Wenn nicht, austauschen.

- Wenn das Spritzrohr zwischen den beiden gleitenden Teilen undicht ist, den Zustand des Abstreifers (D) und der Dichtung (B) prüfen. Schmierer, bei Bedarf austauschen.

- Wenn sich die Spritze nur schwer betätigen lässt: Sicherstellen, dass der Filter (E) nicht verstopft ist. Bei Bedarf reinigen. Den Zustand des Abstreifers (D) und der Dichtung (B) prüfen. Schmierer, bei Bedarf austauschen.

## GARANTIE

### Erweiterung der Vertragsgarantie

Auf unsere Produkte geben wir 3 Jahre Garantie. In den folgenden Fällen kommt die vertragliche Gewährleistung nicht zum Tragen:

- Normale Verschleißteile: Dichtungen, Ventile, Düse, Leitungen.

- Im Widerspruch zu den technischen Empfehlungen genutzte Produkte,

- Missbräuchlich genutzte Produkte,

- Produkte, die nicht regelmäßig gewartet werden,

- Beschädigte Produkte (durch Stöße, Herunterfallen, Quetschen, etc.) aufgrund von Nachlässigkeit, mangelnder Wartung, fehlerhaftem oder unsachgemäßem Gebrauch des Produkts,

- Der Austausch von Komponenten nach Verlust einer Komponente des Sprühgeräts.

## Nutzung der Garantie

Wenden Sie sich an Ihren Händler, um Ihre Garantie in Anspruch zu nehmen.

Bitte bewahren Sie Ihren Kaufbeleg auf (Rechnung bzw. lesbaren Kassenbon). Er wird zur Geltendmachung der Vertragsgarantie von Ihnen verlangt werden.

Ein unter Garantie stehendes Produkt, das bereits repariert oder ausgetauscht wurde, behält seinen Garantieanspruch für die restliche Garantielaufzeit und zu den ursprünglichen Bedingungen der beim Kauf ausgestellten Vertragsgarantie.

Produkte, die zum Austausch durch ein neues Produkt zurückgesandt werden, werden Eigentum von HOZELOCK.

## NL GEBRUIKSAANWIJZING

Deze handleiding is opgesteld in het Frans en goedgekeurd. Alle andere talen zijn vertalingen van het origineel. In het geval van conflicten, twijfels of onnauwkeurigheden tussen het Frans en andere talen, is het Frans bindend.



## TOEPASSINGSGBIED

Dit apparaat is ontworpen voor het verspuiten van producten met solventen op basis van koolwaterstoffen (behandelproducten voor hout en dakbalken, beitsen), vochtwerende middelen voor gevels op basis van koolwaterstoffen, ontkistingsoliën op basis van koolwaterstoffen en teeroplossers op basis van koolwaterstoffen. Het is ook geschikt voor verspuiting van gewasbeschermende (schimmelwerende, onkruidbestrijdende en insectendodende) middelen voor de tuin.

Neem in geval van twijfel **ALTIJD** contact op met de **FABRIKANT**.

**LET OP:** Dit apparaat mag geen producten bevatten of verspuiten met chloor, zuur, zuurstofhoudende solventen (acetaten, ethers en cetonen), bleekwater en derivaten daarvan, desinfecteermiddelen.

## MONTAGE

- Monteer de slang op de uitgaande pijp van het reservoir en op de spuitlans (**Fig. 11**).

- Monteer de draagriemen (**Fig. 11**).

## VEILIGHEIDSVORSCHRIFTEN

- De drukspuit moet gebruikt worden volgens de plaatselijke / nationale regelgevingen. De gebruiksaanwijzing dient als cursusboek.

Een drukspuit is een apparaat onder druk dat explosiegevaar kan meebrengen evenals vloeistofspatten als de in deze handleiding opgenomen instructies niet worden opgevolgd. Neem in geval van twijfel contact op met de fabrikant.

- Verhelp in geval van een storing deze storing nooit midden op het veld. Haal de druk van het apparaat en voer de werkzaamheden uit op een hiervoor geschikte plek, om iedere besmetting te vermijden. **D33**

- Controleer de goede werking van het apparaat door de waterdichtheid te testen met enkele liters water in het reservoir.

- Het apparaat mag niet worden gebruikt en opgeslagen bij temperaturen onder 5°C en boven 40°C (**Fig. 2 en 3**).

- De te verstuiwen oplossing mag niet warmer zijn dan 25°C (**Fig. 4**).

- Gebruik geen explosieve producten, zuren en / of corrosieve middelen in de drukspuit (**Fig. 5 en 6**).

- Verstuif niet in de richting van vlammen of een warmtebron.

- Spuit bij voorkeur alleen bij kalm weer (windstil) of richt anders de straal met de wind mee om besmetting van de gebruiker te vermijden.

- Verstuif, om afdrrijving te vermijden, zo dicht mogelijk bij de te bespuiten zone en wanneer het windstil is.

- Bescherm het milieu, spuit alleen op de te behandelen oppervlakken.

- Draag beschermende kleding, veiligheidshandschoenen, een veiligheidsbril en een beschermend masker voor alle handelingen aan de verstuiver: vullen, verstuiwen, reinigen, van product veranderen, onderhoud (**Fig. 7**).

- Houd derden en huisdieren op een redelijke afstand tijdens het verstuiwen (**Fig. 8**).

- Rook, drink of eet niet tijdens gebruik.

- Dit product mag niet gebruikt worden in geval van vermoeidheid, ziekte, onder invloed van alcohol, drugs of andere medicatie.

- Om veiligheidsredenen mag deze verstuiver niet aangesloten worden op een andere voorziening. Deze mag uitsluitend gebruikt worden met de originele onderdelen en accessoires van HOZELOCK. Alle onderdelen van de verstuiver werken mee aan de goede werking en de veiligheid van het apparaat en van de gebruiker.

## WERKING

- Houd u aan de instructies van de fabrikant van de behandelproducten (dosering, wijze van toepassing, spoelen).
- Maak niet meer klaar dan strikt noodzakelijk is en slechts voor één enkele toepassing.
- Het klaarmaken van de te verstuiven oplossing:
  - a) Producten in poedervorm (oplosbaar of water dispergeerbaar poeder): maak de oplossing klaar in een emmer alvorens deze over te gieten in het reservoir, door de vulopening.
  - b) Product op vloeibare basis (op te lossen in water): giet 1 tot 2 liter water in het reservoir, giet de dosis van het vloeibare product erbij, vul dit aan met water in de gewenste hoeveelheid (Fig. 12).

### Bij gebruik

- Druk een paar keer op de pomp om te beginnen (Fig. 13) tot het verstuiven begint (Fig. 14) en pomp vervolgens met een regelmatig ritme.
- Voer de afstelling van de straal uit (Fig. 15).

### Na gebruik / Reiniging

Na elk gebruik :

- Zorg dat het niet gebruikte product en de verpakking het milieu niet kunnen vervuilen.
  - Was uw handen en gezicht met schoon water na het gebruik van de drukspuit.
  - Bewaar nooit een actief product in de spuit.
  - Bewaar de drukspuit in een beschutte omgeving, buiten het bereik van kinderen.
  - Vóór opslag en voordat de drukspuit met een ander product wordt gebruikt, moet deze worden gespoeld, dat wil zeggen voeg 1 liter water in het reservoir toe om te verdunnen, goed mengen en deze laten werken voor het spoelen van alle componenten van het apparaat.
- Het spoelen moet gebeuren zonder het verwijderen van de accessoires gebruikt tijdens de behandeling. Dit spoelmengsel mag nooit in het riool worden afgevoerd, maar moet worden verstoven op het reeds behandelde terrein.
- Herhaal dit een paar keer vóór de winter.
  - Herhaal voor ieder gebruik, zelfs onmiddellijk, 3 keer het spoelen met verschillende oplossingen.

## SERVICEBEURT / ONDERHOUD

Smeer periodiek, na de winter bij het opnieuw opstarten en een paar keer per seizoen, alle pakkingen in (siliconevet voor drukspuit) en controleer de goede werking van drukspuit.

- Maak het spuitstuk schoon (Fig. 16)
- Reinig de filter (Fig. 17).
- Smeren met vet voor spuiten: de spuitmondafdichting (A), de afdichting (B) en het huisgedeelte (C) (Fig. 18).

## PROBLEMEN / OPLOSSINGEN

### Storingen van de werking: (Fig. 18)

- Indien de lans enkel werkt in één richting, controleer dan de aanwezigheid van de elementen (E), (F), (G). Indien afwezig, vervangen.
- Indien de lans lekt tussen de twee glijdende gedeelten controleer dan de toestand van de schraperdichting (D) en de afdichting (B). Invetten, indien nodig vervangen.
- Als de spuit moeilijk te bewegen is: Controleer of de filter (E) niet verstopt is. Indien nodig reinigen. Controleer de staat van de schraperdichting (D) en de afdichting (B). Invetten, indien nodig vervangen.

## GARANTIE

### Uitbreiding van de contractuele garantie

Wij bieden een garantie van 3 jaar op onze producten. De contractuele garantie is in de navolgende gevallen niet geldig:

De normale slijtageonderdelen: dichtingen, kleppen, spuitstuk, leiding.

- De producten die worden gebruikt in strijd met de technische aanbevelingen
- De producten die niet worden gebruikt voor het beoogde gebruik,
- De producten die geen regelmatig onderhoud hebben ondergaan,
- Productslijtage (schokken, vallen, breken, enz ...) vanwege verwaarlozing, gebrek aan onderhoud, gebrekkige of abnormaal gebruik van het product,
- De vervanging van een onderdeel, na verlies van een van de onderdelen van de drukspuit.

### Werking van de garantie

Neem contact op met uw detailhandelaar om gebruik te maken van uw garantie.

Wij vragen u uw aankoopbewijs (factuur of leesbare kassabon) te bewaren, dat in het geval van de toepassing van de Contractuele Garantie zal worden gevraagd.

Een product onder garantie dat is hersteld of vervangen, blijft gegarandeerd voor de resterende looptijd en de oorspronkelijke voorwaarden van de contractuele garantie verleend bij de aankoop.

Elk product dat is geretourneerd wordt eigendom van HOZELOCK wanneer het wordt vervangen door een nieuw product.

## MANUAL DE INSTRUCCIONES

El manual original fue redactado y aprobado en francés. Todos los demás idiomas son traducciones del original. En caso de un conflicto, una imprecisión o una discrepancia entre la versión francesa y otro idioma, prevalecerá la versión en francés.



## ÁMBITO DE APLICACIÓN

Este instrumento está diseñado para la aplicación de productos disolventes a base de hidrocarburos (productos de tratamiento de la madera y estructuras, lasures), hidrófugos para fachadas a base de hidrocarburos, aceites de desencofrado a base de hidrocarburos y quitamanchas de brea a base de hidrocarburos. También conviene para aplicar productos fitosanitarios de jardín (fungicidas, herbicidas, insecticidas).

En caso de duda, debe consultar **OBLIGATORIAMENTE** al FABRICANTE.

**ATENCIÓN:** este aparato no debe contener ni pulverizar productos clorados, ácidos, disolventes oxigenados (acetatos, éteres y cetonas), lejía y sus derivados ni desinfectantes.

## MONTAJE

- Montar el tubo en la tubuladura de salida del depósito y en la lanza (**Fig.11**).
- Colocar las correas de transporte (**Fig.11**).

## NORMAS DE SEGURIDAD

- El pulverizador debe utilizarse de acuerdo con las normas locales / nacionales. El manual de instrucciones sirve como formación.
- Un pulverizador es un aparato bajo presión el cual, si no se cumplen las consignas recogidas en este manual, podría ocasionar explosiones con proyecciones de líquido. En caso de duda, consulte con el fabricante.
- En caso de avería, no efectuar la reparación al aire libre. Despresurice el aparato y efectúe la intervención en un lugar adaptado para prevenir cualquier contaminación.
- Asegurarse de que el aparato funcione correctamente comprobando la estanquidad vertiendo unos litros de agua en el depósito.
- El aparato no debe utilizarse ni almacenarse a temperaturas inferiores a 5 °C ni superiores a 40 °C (**Fig. 2 y 3**).
- La solución que se vaya a pulverizar no debe encontrarse a más de 25 °C (**Fig. 4**).

- No utilizar productos explosivos, ácidos ni corrosivos dentro del pulverizador (**Fig. 5 y 6**).
- No pulverice en dirección de llamas ni fuentes de calor.

- DE manera ideal, el tratamiento debería efectuarse con unas condiciones climáticas favorables (sin viento), y si no es posible, dirigir el chorro de la pulverización en el sentido del viento para evitar contaminar al usuario.

- Para evitar la deriva, pulverizar lo más cerca posible de la zona a tratar y sin viento.

- Proteger el medio ambiente pulverizando únicamente las superficies que requieran tratamiento.

- Utilizar ropa de protección, guantes de seguridad, gafas protectoras y una máscara protectora para cualquier manipulación del pulverizador: rellenado, pulverización, limpieza, cambio de producto y mantenimiento (**Fig. 7**).

- Las demás personas y los animales domésticos deben mantenerse a una distancia razonable durante la pulverización (**Fig. 8**).

- No fume, ni beba ni coma mientras lo utiliza.

- No utilice este aparato en caso de fatiga o enfermedad ni bajo la influencia del alcohol, drogas o medicamentos.

- Por motivos de seguridad, este pulverizador no debe conectarse a otro equipo. Únicamente debe utilizarse con las piezas originales o con accesorios de HOZELOCK. Todas las piezas del pulverizador contribuyen al buen funcionamiento y a la seguridad del aparato y del usuario.

## FUNCIONAMIENTO

- Siga las instrucciones del fabricante de los productos de tratamiento (dosificación, modo de aplicación y enjuague).

- Prepare únicamente la cantidad de producto estrictamente necesaria para una sola aplicación.

- Preparación de la solución que se va a pulverizar:

a) Productos en polvo (solubles o mojables): prepare la solución en un cubo antes de traspasarla al depósito a través del orificio de llenado.

b) Productos de base líquida (que se deben diluir en agua): vierta en el depósito entre 1 y 2 litros de agua y la dosis correspondiente de producto líquido y rellene el depósito con agua hasta el nivel deseado (**Fig.12**).



### **Durante su utilización**

- Bombee varias veces para cebar (Fig. 13) hasta obtener la pulverización (Fig.14) y luego bombee a intervalos regulares.

- Ajuste el chorro (Fig. 15).

### **Tras su utilización / Limpieza**

Después de cada utilización:

- Para evitar riesgos de contaminación, recupere el producto no utilizado junto con su embalaje.

- Lávese las manos y el rostro con agua limpia después de utilizar el pulverizador.

- No conserve nunca el producto de tratamiento dentro del pulverizador.

- Guarde el pulverizador en un lugar resguardado y fuera de alcance de los niños.

- Antes de guardar el aparato y antes de volver a usarlo con otro producto de tratamiento, aclárelo: añada 1 litro de agua al depósito para diluir el producto, mézclela bien y haga funcionar el aparato para enjuagar todos los componentes del pulverizador. Aclare el aparato sin desmontar los accesorios utilizados durante el tratamiento. No vierta en ningún caso la mezcla de enjuague en el desagüe; pulverícela en el exterior, sobre el terreno ya tratado.

- Repita la operación varias veces antes del invierno.

- Antes de volver a utilizarlo para pulverizar otra disolución, aunque sea justo después, se debe repetir el enjuague tres veces seguidas.

## **MANTENIMIENTO / CONSERVACIÓN**

Periódicamente, al reiniciar el aparato tras el invierno y varias veces cada temporada, engrase todas las juntas (con una grasa de silicona para pulverizador) y compruebe que el pulverizador funciona correctamente.

- Limpiar la boquilla (Fig. 16).

- Limpie el filtro (Fig. 17).

- Lubrique con grasa para pulverizador la junta de la boquilla (A), la junta (B) y el conducto (C) (Fig. 18).

## **PROBLEMAS / SOLUCIONES**

### **Problemas de funcionamiento: (Fig. 18)**

- Si la lanza funciona solo en una dirección, verifique la presencia de los elementos (E), (F), (G). En caso de que falte alguno, sustitúyalo inmediatamente.

- Si la lanza presenta una fuga entre las dos partes deslizantes, verifique el estado de la junta de fricción (D) y de la junta (B). Engrase y reemplace cuando proceda.

- Si la jeringa va dura y no se puede manipular bien: Verifique que el filtro (E) no esté obstruido. Límpielo en caso necesario. Verifique el estado de la junta de fricción (D) y de la junta (B). Engráselas y cámbielas en caso necesario.

## **GARANTÍA**

### **Extensión de la garantía contractual**

Nuestros productos están cubiertos por una garantía de 3 años. La garantía contractual no se aplicará en los siguientes casos:

- las piezas de desgaste normal: juntas, cierres, boquilla, tuberías.

- los productos que se utilicen incumpliendo las recomendaciones técnicas;

- los productos que se usen indebidamente;

- los productos que no se sometan a un mantenimiento periódico;

- los deterioros del producto (golpes, caídas, aplastamientos, etc.) debidos a negligencias, falta de mantenimiento o usos indebidos o anómalos del producto;

- el reemplazo de componentes del pulverizador que se hayan perdido.

### **Funcionamiento de la garantía**

Póngase en contacto con su distribuidor para reclamar su garantía.

Le rogamos que conserve la prueba de compra (factura o recibo de caja legible), que se le pedirá en el caso de que se deba aplicar la garantía contractual.

Si un producto cubierto por la garantía se repara o se reemplaza, continuará cubierto durante el periodo restante y con las condiciones iniciales de la garantía contractual concedida al comprar el producto.

Todos los productos devueltos pasarán a ser propiedad de HOZELOCK al ser reemplazados por un producto nuevo.

## **S BRUKSANVISNING**

Originalbruksanvisningen är skriven och godkänd på franska. Alla andra språkversioner är översättningar av originalet. Vid konflikt, klarhet eller bristande överensstämmelse mellan den franska och andra språkversioner, ska den franska versionen äga företräde.



## ANVÄNDNINGSSOMRÅDE

Denna apparat är konstruerad för att användas med medel baserade på kolvätelösningsmedel (produkter för behandling av trä och träkonstruktioner, lasyrer), kolvätebaserade vattenavstötande fasadskyddsmedel, kolvätebaserade dekorationsoljor samt kolvätebaserade tjärborttagningsmedel. Den kan även vara lämpad för användning med växtskyddsmedel för trädgårdar (svamp-, växtoch insektsbekämpningsmedel).

Samråd måste ske med tillverkaren om du är osäker.

**VIKTIGT:** Denna apparat får inte innehålla eller spruta ut klorhaltiga produkter, syror, väteperoxidlösningsmedel (acetater, etrar eller ketoner), klorblekmedel och därav härledda produkter eller desinficeringsmedel.

## MONTERING

- Montera rören på behållaren (Fig. 11).
- Montera axelremmarna (Fig. 11).

## SÄKERHETSFÖRESKRIFTER

- Trycksprutan får endast användas enligt lokala/nationella bestämmelser. Bruksanvisningen fungerar som utbildning.
- En tryckspruta är en trycksatt apparat som, om föreskrifterna i denna bruksanvisning inte respekteras, kan medföra explosionsrisk med utsprutande vätska. Samråd med tillverkaren om du är osäker.
- Utför inga reparationer ute på fältet vid eventuella problem. Undvik kontaminering genom att göra apparaten trycklös och utföra arbetet på lämplig plats.
- Säkerställ att apparaten fungerar som den ska genom att kontrollera att den är tät med hjälp av några liter vatten i behållaren.
- Apparaten får inte användas eller förvaras vid lägre temperatur än 5 °C eller högre än 40 °C (Fig. 2 och 3).
- Den lösning som ska sprutas ut får inte vara varmare än 25 °C (Fig. 4).
- Använd inga explosiva, sura och/eller frätande produkter i trycksprutan (Fig. 5 och 6).
- Spruta inte i riktning mot öppen låga eller värmekälla.
- Spruta helst bara vid lugnt väder (vindstilla) och i annat fall genom att rikta sprutstrålen i vindriktningen för att undvika att användaren blir kontaminerad.
- Undvik avvikelser genom att spruta så nära det område som ska behandlas som möjligt och vid vindstilla.

- Skydda miljön genom att bara spruta på ytor som ska behandlas.

- Bär alltid skyddskläder, skyddshandskar, skyddsglasögon och ansiktsskydd när du hanterar trycksprutan: påfyllning, sprutning, rengöring, byte av produkt, underhåll (Fig. 7).
- Håll utomstående och husdjur på rimligt avstånd medan du sprutar (Fig. 8).
- Du får inte röka, dricka eller äta något under användning.
- Denna apparat får inte användas av någon som är trött, sjuk eller påverkad av alkohol, droger eller läkemedel.
- Denna tryckspruta får av säkerhetsskäl inte anslutas till någon annan utrustning. Den får endast användas med Hozelock original reservdelar och tillbehör. Alla trycksprutans delar bidrar till dess funktion och till apparatens och dess användares säkerhet.

## FUNKTIONSSÄTT

- Respektera anvisningarna från tillverkaren av den produkt som används (dosering, användningsmetod, sköljning).
- Blanda aldrig större mängd produkt än som absolut behövs och endast för ett användningstillfälle.
- Blanda den lösning som ska sprutas:
  - a) Produkt i form av pulver (lösligt eller emulgerbart): blanda i ett spann innan du håller över i behållaren via påfyllningsöppningen.
  - b) Vätskebaserad produkt (spädbar i vatten): håll i 1-2 liter vatten i behållaren, håll i önskad dos av produkten i vätskeform och fyll sedan på med önskad mängd vatten (Fig. 12).

### Vid användning

- Ta några pumpdrag för att skapa tryck (Fig. 13), tills det är möjligt att spruta (Fig. 14), och pumpa sedan i jämn takt.
- Ställ därefter in sprutstrålen (Fig. 15).

### Efter användning/Rengöring

- Efter varje användning:
- Undvik föroreningsrisk genom att ta hand om ej använd produkt och dess emballage.
  - Tvätta händer och ansikte i rent vatten efter att ha använt trycksprutan.
  - Ha aldrig kvar produkt i behållaren under förvaring.
  - Förvara trycksprutan på sluten plats, utom räckhåll för barn.

- Skölj apparaten innan du ställer undan och innan den används med en annan produkt. Du gör det genom att fylla behållaren med en liter vatten för att späda ut innehållet i den, blanda väl och spruta för att skölja ut alla apparatens delar. Sköljningen ska göras utan att de tillbehör som använts vid behandlingen demonteras. Denna sköljblandning får under inga omständigheter hållas ut i avloppet, utan ska sprutas ut utomhus på ytor som redan behandlats.
- Före vinterförvaring upprepas sköljningen flera gånger.
- Gör om sköljrutinen tre gånger efter varandra före varje ny användning med en annan sprutlösning, även om den följer omedelbart på en annan.

## SERVICE / UNDERHÅLL

Fetta regelbundet, vid start efter vinterförvaring och flera gånger under säsongen, in samtliga packningar (med silikonfett för trycksprutor) och kontrollera att trycksprutan fungerar väl.

- Rengör munstycke (Fig. 16)
- Rengör filter (Fig. 17).
- Fetta in munstyckespäckning (A), packning (B) och slangdel (C) med fett avsett för tryckspruta (Fig. 18).

## PROBLEM / LÖSNING

### Funktionsfel: (Fig. 18)

Kontrollera om det har fastnat ett föremål om spjutet bara fungerar åt ett håll (E), (F), (G). Byt spjut om det inte finns något föremål.

- Kontrollera avstrykarpackningens (D) och packningens (B) skick om spjutet läcker mellan de två glidande delarna. Fetta in och byt vid behov:
- Om sprutan är svår att hantera: Kontrollera att filtret (E) inte är igensatt. Rengör vid behov.
- Kontrollera avstrykarpackningens (D) och packningens (B) skick. Fetta in och byt vid behov.

## GARANTI

### Förlängd avtalsgaranti

Vi lämnar tre års garanti på våra produkter. Avtalsgarantin gäller inte i följande fall:

- normala sliddelar: packningar, ventiler, munstycke.

- produkt som använts i strid med de tekniska rekommendationerna,
- produkt som använts felaktigt,
- produkt som inte blivit föremål för regelbundet underhåll,
- Skada på produkt (slag, fall, stöt osv.) till följd av värdeslöshet, bristande underhåll, felaktig eller onormal användning av produkten, samt
- Byte av komponent sedan någon av trycksprutans komponenter har gått förlorad.

### Så fungerar garantin

Kontakta din återförsäljare om du har ett garantikrav.

Du bör spara inköpsbeviset (faktura eller läsligt kassakvitto), som ska företes vid krav enligt avtalsgarantin.

En produkt som omfattas av garantin och som reparerats eller bytts ut omfattas fortsatt av garantin under den tid som återstår och enligt de villkor för avtalsgarantin som ursprungligen gällt.

Varje produkt som returneras blir egendom tillhörig HOZELOCK när den byts ut mot en ny produkt.

## N BRUKSANVISNING

Den originale veiledningen ble skrevet og godkjent på fransk. Alle andre språk er oversettelser av originalen. Dersom det skulle oppstå konflikt, upresisheter eller avvik mellom den franske teksten og teksten oversatt til andre språk, er det alltid det franske versjonen som vil gjelde.

## BRUKSOMRÅDE

Dette produktet er laget for å brukes med oljebaserte løsemidler (midler for å behandle treverk og bjelker, beis), vannfaste oljebaserte fasadeprodukter, oljebaserte forskalingsoljer og avtjærende midler. Produktet egner seg også for sprøyting av midler til bruk i hagen (midler mot sopp, ugress, insekter).

KONTAKT PRODUSENTEN hvis du har spørsmål. VIKTIG: Denne trykksprøyten må ikke inneholde eller brukes til å sprøyte klorholdige midler, oksygenerede løsemidler (acetater, etere og cetoner), klorin og derivater, desinfiserende midler.

## MONTERING

- Montere slangen på beholderen (Fig. 11).
- Monter bæreselen (Fig. 11).

## SIKKERHETSREGLER

- Bruk trykksprøyten med håndtak i henhold til lokal og nasjonal lovgivning. Bruksanvisningen gir deg all informasjon du trenger for å bruke produktet.
- Trykksprøyten består av en beholder under trykk. Denne beholderen kan medføre eksplosjonsfare med væskesprut hvis ikke bruksanvisningen blir fulgt. Kontakt produsenten ved tvil.
- Trykksprøyten er utstyrt med en trykkavlastningsventil på ventilen eller på tanken, som begrenser trykket inne i tanken. Følgende anbefalinger gjelder:
  - Ikke fjern ventilen fra apparatet.
  - Ikke blokker ventilen.
  - Ikke reparer trykksprøyten i hagen. Fjern trykket fra apparatet og reparer trykksprøyten på et egnet sted for å unngå å forurense miljøet.
  - Kontroller at trykksprøyten er i god stand og ikke lekker ved å helle et par liter vann på tanken.
  - Sprøyten må ikke brukes ved temperaturer under 5 °C eller over 40 °C (Fig. 2 og 3).
  - Oppløsningen som skal sprøytes må ikke være over 25 °C (Fig. 4).
  - Ikke bruk eksplosive produkter, eller sure og / eller etsende produkter i sprøyten (Fig. 5 og 6).
  - Spruten må ikke rettes mot flammer eller varmekilder.
  - Bruk sprøyten helst i rolig vær (uten vind), eller sprøyte med vinden for ikke å forurense brukeren.
  - For å unngå at produktet som sprøytes føres avgårde med vinden, må du sprøyte så nært som mulig det området mens du behandles.
  - Tenk miljøvern, sprøyt kun de områdene som skal behandles.
  - Bruk verneutstyr, vernehansker, vernebriller og maske når du fyller på, sprøyter, rengjør, bytter produkt og vedlikeholder trykksprøyten (Fig. 7).
  - Andre mennesker og dyr skal holdes på fornuftig avstand mens du sprøyter (Fig. 8).
  - Det er forbudt å røyke, drikke eller spise mens sprøyten brukes.
  - Ikke bruk apparatet hvis du er sliten, syk, har drukket alkohol, tatt narkotika eller medisiner.

- Av sikkerhetshensyn skal ikke trykksprøyten kobles til andre enheter. Den skal kun brukes med opprinnelige deler og tilbehør fra HOZELOCK. Alle delene på apparatet bidrar til at det fungerer som det skal og at det er trygt å bruke.

## BRUKSANVISNING

- Følg instruksjonene fra produsenten av midlene (dosering, bruksmetode, skylling).
- Lag kun den mengden som er strengt nødvendig og for én enkelt behandling.
- Tilberedning av sprøyteløsningen:
  - a) Pulverprodukter (oppløselige): Bland produktet ut i en bøtte før du heller det over i beholderen.
  - b) Væsker (som skal blandes ut i vann): Ha 1 til 2 liter vann i beholderen, hell i riktig produktmengde og fyll på med resten av vannet (Fig. 12)

### Under bruk

- Pump noen ganger for å starte opp (Fig. 13) inntil middelet spruter ut (Fig. 14). Pump med regelmessig hyppighet.
- Juster spruten (Fig. 15).

### Etter bruk / rengjøring

- Etter hver bruk:
  - Spar på det ubrukte middelet og gjenvinn emballasjen for å unngå forurensning.
  - Vask hendene og ansiktet med rent vann etter at du har brukt trykkpumpen.
  - Sprøytemidler må aldri oppbevares inni trykksprøyten.
  - Oppbevar sprøyten på et lukket sted og utilgjengelig for barn.
  - Før du rydder vekk trykkbeholderen og før du heller i andre produkter, må du skylle trykkbeholderen. Det gjør du ved å fylle på 1 liter vann i beholderen, blande godt og sprøyte for å skylle alle delene. Skyll trykkbeholderen med tilbehøret montert på slik at du rengjør alle delene du har brukt. Blandingen som du bruker til å skylle med, skal ikke tømmes i kloakknett; men sprøytes på det samme området som du allerede har behandlet.
  - Gjenta rengjøringen flere ganger før du rydder bort produktet.
  - Før du bruker trykkbeholderen på nytt – selv umiddelbart – må du skylle den tre ganger som forklart over.

## VEDLIKEHOLD

Når du starter på nytt etter overvintring og flere ganger gjennom sesongen, må du jevnlig smøre alle delene (med silikonfett for trykkpumpe) og kontrollere at sprøyten fungerer.

- Rengjør dysen (Fig. 16)

- Rens filteret (Fig. 17).

- Smør dysepakningen (A), pakningen (B) og slangedelen (C) med smøring for trykksprøyter (Fig. 18).

## PROBLEMER / LØSNINGER

### Funksjonsfeil: (Fig. 18)

Hvis lansens kun fungerer i én retning, sjekk at alle delene er på plass og i god stand (E), (F), (G). Hvis de mangler, sett dem på plass.

- Hvis lansens lekker mellom de to skyvedelene, sjekk skrapepakningen (D) og pakningen (B). Smør og skift ut om nødvendig.

- Hvis sprøyten er vanskelig å håndtere: Sjekk at filteret (E) ikke er tilstoppet. Rens om nødvendig. Sjekk tilstanden til skrapepakningen (D) og pakningen (B). Smør eller skift den ut hvis den er ødelagt.

## GARANTI

### Utvivelse av kontraktsgarantien

Vi garanterer produktene våre i 3 år.

Kontraktsgarantien gjelder ikke i for:

- vanlige slitasjedeler: skjøter, ventiler, dyse, rør.
- produkter som har blitt brukt i strid med de tekniske anbefalingene
- produkter som har blitt misbrukt
- produkter som ikke har blitt regelmessig vedlikeholdt
- skader på produktet (slag, fall, knusing osv. ...) forårsaket av uaktsomhet, manglende vedlikehold, misbruk eller unormal bruk av produktet
- utskiftning av en del etter tap av delen

### Garantiens anvendelse:

Ta kontakt med forhandleren din for å benytte deg av garantien.

Vi ber deg om å oppbevare kjøpsdokumentasjonen (leselig regning eller kvittering). Du vil bli bedt om å fremlegge dette for å gjøre bruk av garantien.

Et produkt under garanti som har blitt reparert eller skiftet ut, dekkes av garantien i resten av garantiperioden, på de opprinnelige vilkårene i kontraktsgarantien fastsatt på kjøpstidspunktet.

Ethvert returnert produkt tilhører på nytt HOZELOCK når produktet byttes ut med et nytt produkt.

## FIN KÄYTTÖOHJE

Alkuperäinen käyttöopas on kirjoitettu ja hyväksytty ranskan kielellä. Kaikki muut kielet on käännetty alkuperäisestä tekstistä. Ristiriitatilanteessa, epätasällisyyksissä tai epä johdonmukaisuuksissa ranskankielisen ja muiden kieliversioiden välillä ranskankielinen versio on vallitseva versio.

## KÄYTTÖTARKOITUS

Tämä laite on suunniteltu käytettäväksi hiilivety pohjaisten liuotinhenteisten aineiden (puun ja puurakenteiden käsittely- ja suoja-aineet), hiilivety pohjaisten vettä hylkivien pintakäsittelyaineiden, hiilivety pohjaisten väriöljyjen ja tervanpoistoaineiden kanssa. Laite soveltuu käytettäväksi myös puutarhan kasvinsuojeluaineiden kanssa (sienten torjunta-aineet, rikkaruoho- ja hyönteismyrkyt).

Jos olet epävarma laitteen käyttötarkoituksesta, ota EHDÖTTOMASTI yhteyttä VALMISTAJAAN.

HUOMAA! Tähän laitteeseen ei saa laittaa seuraavia aineita tai sitä ei saa käyttää niiden ruiskuttamiseen: klooripitoiset aineet, hapot, hapetetut liuotteet (asetaatit, eetterit ja ketonit), lipeä ja sen johdannaiset sekä desinfiointiaineet.

## KOKOAMINEN

- Asenna letku säiliöön (kuva 11).
- Kiinnitä kantohihna (kuva 11).

## TURVALLISUUSSÄÄNNÖT

- Ruiskua on käytettävä paikallisten/kansallisten säädösten mukaisesti. Käyttöohje opastaa laitteen käytössä.
- Ruisku on paineenalainen laite, joka voi aiheuttaa räjähdysvaaran nesteen purkautumisen vuoksi, mikäli näissä ohjeissa annettuja neuvoja ei noudateta. Jos herää kysyttävää, ota yhteyttä valmistajaan.
- Jos laite ei toimi, älä suorita korjaustoimenpiteitä keskellä peltoa. Poista laitteen paine ja tee korjaukset asianmukaisessa paikassa, jossa ei ole kontaminaatiovaaraa.
- Tarkista laitteen hyvä toimintakunto tarkastamalla tiivisteiden tila lisäämällä muutama litra vettä säiliöön.
- Laitetta ei saa käyttää tai säilyttää alle +5°C ja yli +40°C asteen lämpötiloissa (kuva 2 ja 3).

- Ruiskutusaineen lämpötila ei saa olla yli 25 °C (kuva 4).

- Älä käytä ruiskussa räjähtäviä, happoa sisältäviä ja/tai syövyttäviä aineita (kuva 5 ja 6).

- Älä ruiskuta liekkejä tai lämmönlähdettä kohti.

- Käytä ruiskua ihanteellisesti vain tyyneellä ilmalla (ilman tuulta), ja muussa tapauksessa kohdistamalla ainesuihku tuulen suuntaan estääksesi käyttäjän kontaminaatiolta.

- Ehkäistääksesi ruiskutettavan aineen ajautumista väärälle alueelle, ruiskuta mahdollisimman lähellä käsiteltävää aluetta ja ilman tuulta.

- Suojele luontoa, ruiskuta vain käsiteltäviä alueita.

- Käytä suojavaatteita, -käsineitä, -laseja ja -maskia aina kun käytät ruiskua; kun täytät tai puhdistat ruiskua, ruiskutat sillä, vaihdat ruiskutettavaa ainetta tai huollat sitä (kuva 7).

- Varmista, että muut ihmiset ja kotieläimet pysyvät riittävän kaukana ruiskuttamisen aikana (kuva 8).

- Älä tupakoi, juo tai syö ruiskuttamisen aikana.

- Tätä laitetta ei saa käyttää väsyneenä, sairaana eikä alkoholin, huumeiden tai lääkkeiden vaikutuksen alaisena.

- Tätä ruiskua ei saa kytkeä muuhun laitteeseen turvallisuussyistä. Sitä saa käyttää vain HOZELOCKIN alkuperäisten osien ja lisävarusteiden kanssa. Kaikki ruiskun osat edesauttavat laitteen hyvää toimintaa sekä laitteen ja käyttäjän turvallisuutta.

## KÄYTTÖ

- Noudata käsittelyaineiden valmistajien antamia ohjeita (annostus, levitystapa, huuhtelu).

- Valmistele vain tarvittava määrä ainetta ja aina vain yhtä käyttökertaa varten.

- Ruiskutettavan liuoksen valmisteleminen:

a) Jauhemäinen aine (liukeneva tai laimennettava): valmistele aine sangossa ennen kuin kaadat sen säiliöön täyttöaukon kautta.

b) Nestemäinen aine (veteen laimennettava): laita 1-2 litraa vettä säiliöön, kaada annos nestemäistä ainetta ja lisää vettä haluamasi määrän saavuttamiseksi (kuva 12).

### Käytön aikana

- Pumpkaa aluksi muutaman kerran, (kuva 13) kunnes aine alkaa suihkuta (kuva 14) ja pumpppaa sitten tasaiseen tahtiin.

- Säädä suihku sopivaksi (kuva 15).

### Käytön jälkeen / Puhdistus

Jokaisen käyttökerran jälkeen:

- Ehkäise ympäristöriskejä keräämällä talteen käyttämättä jäänyt käsittelyaine sekä tätä sisältänyt astia.

- Pese kädet ja kasvat puhtaalla vedellä ruiskun käytön jälkeen.

- Älä koskaan säilytä käsittelyainetta ruiskun sisällä.

- Säilytä ruisku suljetussa paikassa lasten ulottumattomissa.

- Ennen säilytystä ja ennen kuin käytät ruiskua toisen käsittelyaineen kanssa, huuhtelee ruiskua lisäämällä 1 litra vettä laimennettavaksi säiliöön, sekoita ja käynnistä ruisku huuhdellaksesi laitteen kaikki osat.

Tämä huuhtelutoiminto on suoritettava irrottamatta käsittelyn aikana käytettyjä lisävarusteita. Tätä huuhteluseosta ei saa missään tapauksessa heittää viemäriin, vaan se ruiskutettava ulkona jo käsitellylle alueelle."

- Toista sama useita kertoja ennen talvisäilytystä.

- Ennen kuin otat ruiskun uudelleen käyttöön eri ruiskutusaineella, vaikka se olisi heti, toista huuhtelutoiminto 3 kertaa.

## HUOLTO/YLLÄPITO

Voitele tiivisteet (ruiskulle tarkoitetulla silikonirasvalla) säännöllisesti, käynnistäessäsi sen talvikauden jälkeen ja useita kertoja käyttökauden aikana. tarkista ruiskun hyvä kunto.

- Puhdista suutin (kuva 16)

- Puhdista suodattimen (kuva 17).

- Voitele suuttimen tiiviste (A), tiiviste (B) ja putken osa (C) (kuva 18) ruiskun voiteluun tarkoitetulla aineella.

## ONGELMAT / RATKAISUT

### Toimintahäiriöt: (kuva 18)

- Jos ruisku ei toimi kuin yhteen suuntaan, tarkista, että osat (E), (F) ja (G) ovat paikallaan. Jos ne eivät ole paikallaan, asenna ne.

- Jos ruisku vuotaa varren osien välistä, tarkista liitosten (D) ja (B) tiivisteet. Voitele ja vaihda tarvittaessa.

- Jos ruisku ei toimi kunnolla: Tarkista, onko suodatin (E) tukkeutunut. Puhdista tarvittaessa. Tarkista liitosten (D) ja (B) tiivisteiden kunto. Voitele ja vaihda tarvittaessa.

## TAKUU

### Sopimuksenalaisen takuun lisäosa

Tuotteillamme on 3 vuoden takuu.

Sopimuksen mukainen takuu ei kata seuraavia tapauksia:

- Normaalisti kuluvat osat: tiivisteet, läpät, suutin, letkut.
- Tuotteet, joita on käytetty teknisten suositusten vastaisella tavalla
- Tuotteet, joita on käytetty väärin
- Tuotteet, joita ei ole huollettu säännöllisesti
- Tuotteen vioittumiset (iskut, pudotukset, musertuminen jne...), jotka aiheutuvat tuotteen laiminlyönnistä, huoltovirheestä tai viallisesta tai epänormaalista käytöstä
- Osan vaihto ruiskun osan katoamisen vuoksi.

### Takuun käyttö

Käytä takuuta ottamalla yhteys jälleenmyyjääsi.

Pyydämme sinua säilyttämään ostotodistuksen (laskun tai luettavissa olevan kassakuitin), joka sinulta pyydetään mikäli haluat käyttää sopimuksenmukaista takuuta.

Takuunalainen tuote, joka on korjattu tai vaihdettu, säilyy takuunalaisena jäljellä olevan ajan ostopäivänä myönnetyn sopimuksenalaisen takuun alkuperäisten ehtojen mukaisesti.

Kaikki palautetut tuotteet siirtyvät HOZELOCK omistukseen, kun ne vaihdetaan uuteen tuotteeseen.

## I AVVERTENZE PER L'USO

Il manuale originale è stato scritto e approvato in francese. Tutte le altre lingue sono traduzioni dell'originale. In caso di conflitto, imprecisioni o discrepanze tra la versione francese e quelle

## CAMPO D'APPLICAZIONE

Questo apparecchio è concepito per l'applicazione di prodotti in solventi a base di idrocarburi (prodotti per il trattamento di legno e strutture, impregnanti), idrofughi di facciate a base di idrocarburi, oli di disarmo a base di idrocarburi e decatramanti a base di idrocarburi. L'apparecchio può essere adatto anche per le applicazioni di prodotti fitosanitari per giardini (fungicidi, erbicidi, insetticidi).

In caso di dubbi è **OBBLIGATORIO** consultare il **COSTRUTTORE**.

**ATTENZIONE:** Questo apparecchio non deve contenere o polverizzare i prodotti clorati, gli acidi, i solventi ossigenati (acetati, eteri e chetoni), la candeggina e i suoi derivati, i disinfettanti.

## MONTAGGIO

- Montare il tubo sul condotto di uscita del serbatoio e sulla lancia (**Fig.11**).
- Montare le bretelle di trasporto (**Fig. 11**).

## REGOLE DI SICUREZZA

- Il polverizzatore deve essere utilizzato conformemente ai regolamenti locali/nazionali. Le avvertenze per l'uso fungono da formazione.
- Un polverizzatore è un apparecchio sotto pressione che può presentare dei rischi d'esplosione con proiezione di liquido se le raccomandazioni contenute in queste avvertenze non sono rispettate. In caso di dubbi consultare il costruttore.
- In caso di guasto, non effettuare la riparazione in mezzo al campo. Depressurizzare il dispositivo e intervenire in un luogo adatto per evitare qualsiasi contaminazione.
- Accertarsi del corretto funzionamento dell'apparecchio, verificando le tenute con qualche litro d'acqua nel serbatoio.
- L'apparecchio non deve essere utilizzato e conservato a temperature inferiori a 5°C e superiori a 40°C (**Fig. 2 e 3**).
- La soluzione da polverizzare non deve superare i 25°C (**Fig. 4**).
- Non utilizzare dei prodotti esplosivi, acidi e/o corrosivi nel polverizzatore (**Fig. 5 e 6**).
- Non polverizzare in direzione di fiamme o fonti di calore.
- Eseguire i trattamenti idealmente solo con condizioni climatiche calme (senza vento). Altrimenti dirigere il getto della polverizzazione nella direzione del vento per evitare di contaminare l'operatore.
- Per evitare la dispersione, polverizzare il più vicino possibile alla zona da trattare e in assenza di vento.
- Preservare l'ambiente, polverizzare solo sulle superfici da trattare.
- Indossare dei vestiti di protezione, dei guanti di protezione, degli occhiali di protezione e una maschera di protezione per qualsiasi manipolazione del polverizzatore: riempimento, polverizzazione, pulizia, sostituzione del prodotto, manutenzione (**Fig. 7**).
- Tenere terze persone e animali domestici a distanza ragionevole durante la polverizzazione (**Fig. 8**).

- Non fumare, bere o mangiare durante l'utilizzo.
- Questo apparecchio non deve essere utilizzato in caso di stanchezza, malattia, sotto l'effetto di alcool, droga o farmaci.
- Per ragioni di sicurezza il polverizzatore non deve essere collegato a un altro dispositivo. Deve essere usato solo con i pezzi originali o gli accessori HOZELOCK. Tutti i pezzi del polverizzatore partecipano al corretto funzionamento e alla sicurezza dell'apparecchio e dell'utilizzatore.

## FUNZIONAMENTO

- Rispettare le istruzioni del fabbricante dei prodotti di trattamento (dosaggio, modo di applicazione, risciacquo).
- Preparare solamente la quantità di prodotto strettamente necessaria e per una sola applicazione.
- Preparazione della soluzione da polverizzare:
  - a) Prodotto in polvere (solubile oppure bagnabile): preparare la soluzione in un secchio prima di travasarla nel serbatoio attraverso il foro di riempimento.
  - b) Prodotto a base liquida (da diluire in acqua): mettere da 1 a 2 litri d'acqua nel serbatoio, versare la dose di prodotto liquido, quindi rabboccare con acqua fino alla quantità desiderata (Fig. 12).

### Durante l'uso

- Effettuare alcune pompate per realizzare l'adescamento (Fig. 13) fino a ottenere la polverizzazione (Fig. 14), poi pompare a cadenza regolare.
- Procedere alla regolazione del getto (Fig. 15).

### Dopo l'uso/Pulizia

Dopo ogni utilizzo:

- Evitare i rischi di inquinamento recuperando il prodotto non utilizzato, così come il suo imballaggio.
- Lavarsi le mani ed il viso con l'acqua dopo l'utilizzazione del polverizzatore.
- Non conservare mai il prodotto di trattamento all'interno del polverizzatore.
- Riporre il polverizzatore in un luogo riparato, fuori della portata dei bambini.
- Prima di riporlo e prima di qualsiasi altra utilizzazione con un altro prodotto per trattamenti, effettuare un risciacquo aggiungendo 1 litro di acqua nel serbatoio per diluire, mescolare bene e far funzionare per sciacquare l'insieme dei componenti del polverizzatore. Questa operazione di risciacquo va effettuata senza smontare gli accessori utilizzati durante il trattamento.

Questa miscela di risciacquo non deve in nessun caso essere versata negli scarichi, ma essere polverizzata all'esterno sul terreno già trattato.

- Ripetere l'operazione più volte prima dello stoccaggio invernale.

- Prima di qualsiasi altra utilizzazione, anche nell'immediato, con un'altra soluzione da polverizzare, ripetere per 3 volte di seguito l'operazione di risciacquo.

## MANUTENZIONE / CURA

Periodicamente, al riavvio dopo lo stoccaggio invernale e più volte per stagione, eseguire l'ingrassaggio di tutti i giunti (con un grasso al silicone per polverizzatore), e verificare il corretto funzionamento del polverizzatore.

- Pulire l'ugello (Fig. 16).
- Pulire il filtro (Fig. 17).
- Lubrificare con grasso per polverizzatore la guarnizione dell'ugello (A), la guarnizione (B) e la parte del tubo (C) (Fig. 18).

## PROBLEMI / SOLUZIONI

### Anomalie di funzionamento: (Fig. 18)

- Se la lancia funziona solo in un senso, verificare la presenza degli elementi (E), (F) e (G). Se sono assenti, sostituirli.
- Se la lancia esce tra le due parti scorrevoli, verificare lo stato dell'anello raschiatore (D) e della guarnizione (B). Lubrificare, sostituire se necessario.
- Se la siringa è dura da manovrare: Verificare che il filtro (E) non sia intasato. Pulire se necessario. Verificare lo stato dell'anello raschiatore (D) e della guarnizione (B). Lubrificare, sostituire se necessario.

## GARANZIA

### Estensione della garanzia contrattuale

Garantiamo i nostri prodotti per una durata di 3 anni.

La garanzia contrattuale non viene applicata per i seguenti casi:

- I componenti soggetti a usura normale: giunti, valvole, ugello, tubi.
- I prodotti che vengono utilizzati non conformemente alle raccomandazioni tecniche
- I prodotti dei quali si è fatto un uso abusivo,
- I prodotti che non sono stati sottoposti a manutenzione regolare,
- I deterioramenti del prodotto (urti, cadute, schiacciamenti, ecc.) derivanti da negligenza, mancanza di manutenzione, utilizzazione difettosa o anormale del prodotto,



- La sostituzione di un componente a seguito della perdita di un componente del pulverizzatore.

### **Funzionamento della garanzia**

Contattare il proprio rivenditore per far valere la garanzia.

Chiediamo di conservare la prova d'acquisto (fattura o scontrino leggibile) che sarà richiesta in caso di esecuzione della garanzia contrattuale.

Un prodotto in garanzia che è stato riparato o sostituito resta garantito per la durata restante e alle condizioni iniziali della garanzia contrattuale concessa al momento dell'acquisto.

I prodotti restituiti diventano proprietà di HOZELOCK quando sono sostituiti da un prodotto nuovo.

## **P MANUAL DE UTILIZAÇÃO**

O manual original foi escrito e aprovado em Francês. Todos os outros idiomas são traduções do original. Na eventualidade de conflito, imprecisões ou divergências entre o Francês e os outros idiomas, prevalecerá a versão francesa.

## **DOMÍNIO DE APLICAÇÃO**

Este aparelho foi concebido para a aplicação de produtos solventes à base de hidrocarbonetos (produtos de tratamento da madeira e estruturas de madeira, vernizes), hidrófugos de fachadas à base de hidrocarbonetos, óleos de descofragem à base de hidrocarbonetos e agentes de remoção de alcatrão à base de hidrocarbonetos. Pode igualmente ser usado para a aplicação de produtos fitosanitários para jardim (fungicidas, herbicidas, inseticidas).

Em caso de dúvida, é IMPERATIVO consultar o FABRICANTE.

**ATENÇÃO:** Este aparelho não deve conter ou pulverizar produtos clorados, ácidos, solventes oxigenados (acetatos, éter e cetonas), lixívia e os seus derivados, desinfetantes.

## **MONTAGEM**

- Montar o tubo na tubagem de saída do depósito, e no lança (Fig.11).

- Montar as alças para transporte (Fig.11).

## **REGRAS DE SEGURANÇA**

- O pulverizador deve ser utilizado de acordo com as regulamentações locais / nacionais. O manual de utilização serve para a formação.

- Um pulverizador é um aparelho sob pressão que pode apresentar riscos de explosão, com a projeção de líquido, se não forem respeitadas as instruções constantes neste manual. Em caso de dúvida, consulte o fabricante.

- Em caso de problema, não efetuar a reparação em pleno campo. Despressurizar o aparelho e intervir num local adequado para evitar qualquer contaminação.

- Assegurar-se que o aparelho funciona corretamente verificando as estanqueidades com alguns litros de água no depósito.

- O aparelho não deve ser utilizado a temperaturas inferiores a 5°C e superiores a 40°C (Fig. 2 e 3).

- A solução a pulverizar não deverá exceder 25°C (Fig. 4).

- Não utilizar produtos explosivos, ácidos e/ou corrosivos no pulverizador (Fig. 5 et 6).

- Não pulverizar na direção de chamas ou de fontes de calor.

- Tratar apenas, idealmente, com tempo calmo (sem vento) ou senão, dirigir o jato de pulverização no sentido do vento para evitar de contaminar o operador.

- Para evitar a deriva, pulverizar o mais perto possível da zona a tratar e sem vento.

- Preservar o meio ambiente, apenas pulverizar as superfícies a tratar.

- Usar roupas de proteção, luvas de proteção, óculos de proteção e uma máscara de proteção para toda manipulação do pulverizador: enchimento, pulverização, limpeza, mudança de produto, conservação (Fig. 7).

- Manter terceiros e animais domésticos a uma distância razoável durante a pulverização (Fig. 8).

- Não fumar, beber nem comer durante a utilização.

- Este aparelho não deve ser utilizado em caso de fadiga, doença, sob a influência de álcool, drogas ou medicamentos.

- Este pulverizador não deve ser conectado a um outro equipamento por razões de segurança. Deve ser utilizado unicamente com as peças de origem ou os acessórios HOZELOCK. Todas as peças do pulverizador participam ao bom funcionamento e à segurança do aparelho e do utilizador.

## **FUNIONAMENTO**

- Respeitar as instruções do fabricante de produtos de tratamento (dosagem, modo de aplicação, lavagem).

- Preparar apenas a quantidade de produto estritamente necessária e para uma única aplicação.

- Preparação da solução para pulverizar.

a) Produto em pó (solúvel ou molhável):

preparar a solução num balde antes de a verter no depósito pelo orifício de enchimento.

b) Produto de base líquida (a diluir em água): colocar 1 a 2 litros de água no depósito, verter a dose de produto líquido, e depois completar com a quantidade desejada de água (Fig. 12).

### **Na utilização**

- Bombeie algumas vezes para começar (Fig. 13) até obter a pulverização (Fig. 14) e depois, bombar com um ritmo regular.

- Proceder ao ajuste do jato (Fig. 15).

### **Após a utilização / Limpeza**

Após cada utilização:

- Evitar os riscos de poluição recuperando o produto não utilizado, bem como a sua embalagem.

- Lavar as mãos e o rosto com água limpa após a utilização do pulverizador.

- Nunca conservar o produto de tratamento no interior do pulverizador.

- Colocar o pulverizador num local fechado, fora do alcance de crianças.

- Antes de guardar e antes de qualquer outra utilização com outro produto de tratamento, efetuar uma operação de enxaguamento, ou seja, juntar 1 litro de água para diluir no depósito, misturar bem e deixar funcionar para lavar o conjunto dos componentes do aparelho.

Esta operação de lavagem deve ser efetuada sem desmontar os acessórios utilizados no tratamento. Esta mistura proveniente da lavagem não deve em caso algum ser deitada no esgoto, mas sim pulverizada no exterior sobre o terreno já tratado.

- Repetir a operação várias vezes antes da internada.

- Antes de qualquer nova utilização, mesmo que imediata, com uma solução de pulverização diferente, repetir 3 vezes de seguida a operação de enxaguamento.

## **MANUTENÇÃO / CONSERVAÇÃO**

Periodicamente, ao reiniciar após a internada e várias vezes por temporada, lubrificar todas as juntas (com massa de silicone para pulverizador) e verificar o bom funcionamento do pulverizador.

- Limpar o bico (Fig. 16)

- Limpar o filtro (Fig. 17).

- Com um produto próprio para o pulverizador, lubrificar a junta do bocal (A), a junta (B) e a parte do tubo (C) (Fig. 18).

## **PROBLEMAS / SOLUÇÕES**

### **Anomalias de funcionamento: (Fig. 18)**

- Se a lança funcionar apenas num sentido, deve verificar a presença das peças (E), (F), (G). Se estiver ausente, deve substituir.

- Se a lança escapar entre as duas peças deslizantes, deve verificar o estado da junta raspadora (D) e da junta (B). Lubrificar, substituir se necessário.

- Se a seringa for dura de manobrar: Verificar se o filtro (E) não está entupido. Limpar se necessário. Verificar o estado da junta raspadora (D) e da junta (B). Lubrificar e substituir se necessário.

## **GARANTIA**

### **Extensão da garantia contratual**

Garantimos os nossos produtos durante um período de 3 anos.

A garantia contratual não se aplica nos casos seguintes:

- As peças de desgaste normal: juntas, válvulas, bico, tubos.

- Produtos utilizados contra as recomendações técnicas.

- Os produtos dos quais é feita uma utilização abusiva;

- Os produtos que não são sujeitos a uma manutenção regular,

- A degradação do produto (choques, quedas, esmagamento, etc.) proveniente de negligência, falhas na manutenção, utilização defeituosa ou anormal do produto,

- A substituição de um componente, depois de uma perda de um componente do pulverizador.

### **Funcionamento da garantia**

Contacte o seu revendedor para utilizar a sua garantia.

Pedimos-lhe que guarde o seu comprovativo de compra (fatura ou recibo legíveis), que lhe será pedido em caso de utilização da Garantia Contratual.

Um produto sob garantia que foi reparado ou substituído, continua sob a garantia para a duração restante e nas condições iniciais da Garantia Contratual atribuída aquando da compra.

Todos os produtos devolvidos tornam-se propriedade da HOZELOCK quando substituídos por produtos novos.

## PL INSTRUKCJA OBSŁUGI

Oryginalna instrukcja została napisana i zatwierdzona w języku francuskim. Wszystkie pozostałe języki są tłumaczeniami oryginału. W przypadku konfliktu, niedokładności lub rozbieżności między wersją w języku francuskim a innymi językami, wersja francuska będzie rozstrzygająca.

## ZAKRES ZASTOSOWANIA

Urządzenie jest przeznaczone do nakładania produktów zawierających rozpuszczalniki na bazie węglowodorów (produkty ochronne do drewna i konstrukcji budynków, bejce), a także domieszek uszczelniających ściany fasadowe, olejów dekoracyjnych i produktów do usuwania smoły na bazie węglowodorów. Urządzenie może być również wykorzystywane do zastosowań dotyczących rozpylania ogrodowych produktów fitosanitarnych (grzybobójczych, chwastobójczych, owadobójczych).

W razie jakichkolwiek wątpliwości należy **OBOWIĄZKOWO** zwrócić się do PRODUCENTA.

**UWAGA:** Urządzenie nie może być używane do rozpylania jakichkolwiek produktów takich, jak chlor, kwasy, rozpuszczalniki zawierające tlen (octany, etery i ketony), chloran sodu i jego pochodne oraz środki dezynfekcyjne.

## MONTAŻ

- Zamontować przewód do odpływu zbiornika i do lancy (**Rys. 11**).

- Zamontować szelki (**Rys. 11**).

## PRZEPISY BEZPIECZEŃSTWA

- Opryskiwacz powinien być używany zgodnie z obowiązującymi przepisami lokalnymi / krajowymi. Instrukcja obsługi odpowiada przeszkoleniu.

- Opryskiwacz jest urządzeniem ciśnieniowym, który w przypadku nieprzestrzegania zaleceń podanych w niniejszej instrukcji może powodować ryzyko wybuchu z rozpyleniem płynu. W razie jakichkolwiek wątpliwości należy zwrócić się do producenta.

- W przypadku awarii nie należy rozwiązywać problemów na polu uprawnym. Usunąć ciśnienie z urządzenia i wykonać prace w odpowiednim miejscu, aby uniknąć zanieczyszczenia.

- Upewnić się, czy urządzenie działa prawidłowo, sprawdzając szczelność poprzez wlanie kilku litrów wody do zbiornika.

- Urządzenie nie może być wykorzystywane i przechowywane w temperaturze niższej od 5°C oraz wyższej od 40°C (**Rys. 2 i 3**).

- Temperatura rozpylanego roztworu nie może przekraczać 25°C (**Rys. 4**).

- Nie używać w opryskiwaczu produktów wybuchowych, kwasów ani produktów żrących (**Rys. 5 i 6**).

- Nie rozpylać w kierunku otwartego ognia ani źródła ciepła.

- W miarę możliwości należy wykonywać opryskiwanie tylko przy spokojnej pogodzie (bez wiatru), a jeśli nie, kierować strumień rozpylający w kierunku wiatru, aby uniknąć zanieczyszczenia operatora.

- Aby uniknąć rozpryskiwania produktu, opryskiwać jak najbliższe obszary, który tego wymaga, przy bezwietrznej pogodzie.

- Chronić środowisko, rozpylając tylko na powierzchni, które tego wymagają.

- Należy zawsze nosić odzież ochronną, rękawice ochronne, okulary i maskę na twarz podczas wykonywania jakichkolwiek prac z opryskiwaczem: napełnianie, opryskiwanie, czyszczenie, zmiana produktu, konserwacja itd. (**Rys. 7**).

- Osoby trzecie oraz zwierzęta powinny podczas opryskiwania znajdować się w bezpiecznej odległości (**Rys. 8**).

- Podczas opryskiwania nie palić tytoniu, nie spożywać posiłków ani napojów.

- Nie używać urządzenia w przypadku zmęczenia, choroby, pod wpływem alkoholu, narkotyków lub leków.

- Ze względów bezpieczeństwa ten opryskiwacz nie może być podłączany do żadnego innego urządzenia. Należy używać go wyłącznie z oryginalnymi częściami lub akcesoriami firmy HOZELOCK.

Wszystkie części opryskiwacza przyczyniają się do prawidłowego funkcjonowania i bezpieczeństwa urządzenia oraz użytkownika."

## FUNKCJONOWANIE

- Stosować się do zaleceń producenta środków ochronnych (pod względem dawkowania, sposobu nakładania, płukania itd.).

- Każdorazowo przygotowywać tylko taką ilość mieszanki, jaka jest potrzebna do jednorazowego użycia.

- Przygotowanie roztworu do rozpylania:

a) Produkt w proszku (rozpuszczalny lub mieszalny): przygotować roztwór w wiadrze, a następnie wlać go do zbiornika przez otwór do napełniania.

b) Produkt na bazie płynu (do rozpuszczenia w wodzie): Wlać od 1 do 2 litrów wody do zbiornika, dodać odpowiednią ilość produktu, a następnie dopełnić zbiornik wymaganą ilością wody (Rys. 12).

#### **Podczas użytkowania**

- Pompować kilkakrotnie, aby zalać pompę (Rys. 13) i rozpocząć opryskiwanie (Rys. 14), a następnie kontynuować pompowanie w regularnym rytmie.

- Wyregulować strumień (Rys. 15).

#### **Po użyciu/czyszczenie**

Po każdym użyciu:

- Unikać zanieczyszczenia środowiska poprzez zebranie niezużytego produktu oraz jego opakowania.

- Po każdym użyciu opryskiwacza umyć ręce i twarz czystą wodą.

- Nigdy nie przechowywać środków do opryskiwania wewnątrz opryskiwacza.

- Opryskiwacz przechowywać w miejscu zamkniętym, niedostępnym dla dzieci.

- Przed schowaniem oraz przed każdym następnym użyciem z wykorzystaniem innego środka ochronnego wykonać płukanie, tj. wlać 1 litr wody w celu rozcieńczenia pozostałego produktu, dokładnie wymieszać, a następnie uruchomić urządzenie, aby wypłukać wszystkie jego elementy.

Płukanie należy wykonywać bez demontażu akcesoriów używanych podczas opryskiwania. Mieszaniny pochodzącej z płukania w żadnym wypadku nie można wylewać do kanalizacji, lecz należy ją rozpryskać na terenie, gdzie już zostało przeprowadzone opryskiwanie.

- Powtórzyć operację kilkakrotnie przed okresem zimowym.

Przed każdym ponownym użyciem, nawet natychmiastowym, z użyciem innego środka płukanie należy powtórzyć 3-krotnie.

## **KONSERWACJA / UTRZYMANIE**

Okresowo, podczas uruchamiania po okresie zimowym oraz kilka razy w sezonie, smarować wszystkie uszczelki (smarem silikonowym do opryskiwaczy) i sprawdzać prawidłowe działanie opryskiwacza.

- Wyczyścić dyszę (Rys. 16)

- Wyczyścić filtr (Rys. 17).

- Nasmarować odpowiednim smarem do opryskiwaczy uszczelkę dyszy (A), uszczelkę (B) i część rury (C) (Rys. 18).

## **PROBLEMY / ROZWIĄZANIA**

### **Nieprawidłowości w działaniu: (Rys. 18)**

- Jeżeli lanca działa tylko w jednym kierunku, należy sprawdzić, czy założone są elementy (E), (F), (G). Jeżeli ich nie ma, należy je założyć.

- Jeżeli lanca wycieka pomiędzy dwiema przesuwanymi częściami, należy sprawdzić stan uszczelnienia skrobaka (D) i uszczelki (B). Nasmarować, a w razie potrzeby wymienić.

- Jeżeli obsługa opryskiwacza jest trudna: Sprawdzić, czy filtr (E) nie jest zatkany. W razie potrzeby wyczyścić. Sprawdzić stan uszczelnienia skrobaka (D) i uszczelki (B). Nasmarować, a w razie potrzeby wymienić.

## **GWARANCJA**

### **Rozszerzenie gwarancji umownej**

Nasze produkty są objęte 3-letnią gwarancją.

Gwarancja umowna nie obejmuje:

- Części zużywających się: uszczelki, zawory, dysza, przewody.

- Urządzeń, które były wykorzystywane w sposób niezgodny z zaleceniami technicznymi

- Urządzeń nadmiernie eksploatowanych,

- Urządzeń, które nie były regularnie konserwowane,

- Uszkodzeń urządzeń (uderzenia, upadki, zmiążdżenie itp.) wynikających z zaniedbania, błędów konserwacji, szkodliwego lub nieprawidłowego użycia produktu,

- Wymiany w wyniku zagubienia elementów opryskiwacza.

### **Obowiązki gwarancji**

Abi skorzystać z gwarancji, należy skontaktować się ze sprzedawcą.

Prosimy o zachowanie dowodu zakupu (faktury lub paragonu), o który zostaną Państwo poproszeni w przypadku skorzystania z gwarancji umownej.

Urządzenie w okresie gwarancyjnym, które zostało naprawione lub wymienione, objęte jest gwarancją na pozostały okres na początkowych warunkach gwarancji umownej przyznanej w momencie zakupu.

Wszystkie urządzenia odesłane i wymienione na urządzenia nowe stają się własnością HOZELOCK.

## GR ΟΔΗΓΙΕΣ ΧΡΗΣΗΣ

Το αρχικό εγχειρίδιο συντάχθηκε και εγκρίθηκε στα γαλλικά. Όλες οι άλλες γλώσσες είναι μεταφράσεις του πρωτοτύπου. Σε περίπτωση σύγχυσης, ανακρίβειας ή ασυμφωνίας μεταξύ γαλλικών και άλλων γλωσσών, υπερισχύει η γαλλική έκδοση.



## ΤΟΜΕΑΣ ΕΦΑΡΜΟΓΗΣ

Αυτή η συσκευή έχει σχεδιαστεί για την εφαρμογή προϊόντων με βάση διαλυτές υδρογονανθράκων (προϊόντα επεξεργασίας και προστασίας ξύλου), υδροαπωθητικών πρόσφωσης με βάση υδρογονανθράκων, ελαίων ξεκαλουπώματος με βάση υδρογονανθράκων και καθαριστικών πίσσας με βάση υδρογονανθράκων. Η συσκευή είναι επίσης κατάλληλη για την εφαρμογή φυτοφαρμάκων κήπου (μυκητοκτόνων, ζιζανιοκτόνων, εντομοκτόνων).

Σε περίπτωση αμφιβολίας, πρέπει ΑΠΑΡΑΙΤΗΤΩΣ να συμβουλευτείτε τον ΚΑΤΑΣΚΕΥΑΣΤΗ.

**ΠΡΟΣΟΧΗ:** Αυτή η συσκευή δεν πρέπει να περιέχει ή να ψεκάζει χλωριούχα προϊόντα, οξέα, οξυγονούχους διαλύτες (οξικές ενώσεις, αιθέρες και κετόνες), χλωρίνη και τα παράγωγά της, απολυμαντικά.

## ΣΥΝΑΡΜΟΛΟΓΗΣΗ

- Συναρμολόγηση του σωλήνα στη διακλάδωση εξόδου του ρεζερβουάρ και τη λόγχη εκχυτήρα (Εικ. 11).

- Συναρμολόγηση των λουριών μεταφοράς (Εικ. 11).

## ΚΑΝΟΝΕΣ ΑΣΦΑΛΕΙΑΣ

- Ο ψεκαστήρας πρέπει να χρησιμοποιείται σύμφωνα με τους εθνικούς / τοπικούς κανόνες. Οι Οδηγίες χρήσης παίζουν τον ρόλο εκπαίδευσης.

- Σε περίπτωση βλάβης, μην προβείτε σε επιδιόρθωση επί τόπου. Εκτονώστε τη συσκευή και επέμβετε σε κατάλληλο μέρος προκειμένου να αποφευχθεί τυχόν μόλυνση.

- Για να βεβαιωθείτε ότι η συσκευή λειτουργεί σωστά ελέγξτε τη στεγανότητά της γεμίζοντας το ρεζερβουάρ με μερικά λίτρα νερό.

- Η συσκευή δεν πρέπει να χρησιμοποιείται και να αποθηκεύεται σε θερμοκρασίες κάτω των 5°C και άνω των 40°C (Εικ. 2 και 3).

- Το προς ψεκασμό διάλυμα δεν πρέπει να υπερβαίνει τους 25°C (Εικ. 4)

- Μην χρησιμοποιείτε τον ψεκαστήρα σας με εκρηκτικά, οξέα ή/και διαβρωτικά προϊόντα (Εικ. 5 και 6).

- Μην ψεκάζετε προς την κατεύθυνση φλόγας ή πηγής θερμότητας.

- Χρησιμοποιείτε μόνο με ήρεμο καιρό (άπνοια) και σε διαφορετική περίπτωση κατευθύνοντας τον πίδακα ψεκασμού προς την κατεύθυνση του αέρα προκειμένου να αποφευχθεί η μόλυνση του χειριστή.

- Προς αποφυγή απόκλισης, ψεκάζετε όσο πιο κοντά γίνεται στην προς επεξεργασία περιοχή και χωρίς αέρα.

- Προστατεύετε το περιβάλλον ψεκάζοντας αποκλειστικά τις προς ψεκασμό επιφάνειες.

- Φοράτε προστατευτική ενδυμασία, προστατευτικά γάντια προστατευτικά γυαλιά και προστατευτική μάσκα για κάθε χειρισμό του ψεκαστήρα: πλήρωση, ψεκασμό, καθάρισμα, αντικατάσταση προϊόντος, συντήρηση (Εικ. 7).

- Κρατάτε τυχόν τρίτους και κατοικίδια σε λογική απόσταση κατά τη διάρκεια του ψεκασμού (Εικ. 8).

- Μην καπνίζετε, μην τρώτε και μην πίνετε κατά τη διάρκεια της χρήσης.

- Η συσκευή αυτή δεν πρέπει να χρησιμοποιείται σε περίπτωση κόπωσης και ασθένειας, ή υπό την επήρεια οινοπνεύματος, ναρκωτικών ουσιών ή άλλων φαρμάκων.

- Για λόγους ασφαλείας ο ψεκαστήρας αυτός δεν πρέπει να συνδυαστεί με άλλον εξοπλισμό. Πρέπει να χρησιμοποιείται μόνο με γνήσια εξαρτήματα ή ανταλλακτικά της HOZELOCK. Όλα τα εξαρτήματα του ψεκαστήρα συμμετέχουν στην ορθή λειτουργία και στην ασφάλεια της συσκευής και του χρήστη.

## ΛΕΙΤΟΥΡΓΙΑ

- Τηρείτε τις οδηγίες των παρασκευαστών των προϊόντων ψεκασμού (δοσολογία, τρόπος εφαρμογής, έκπλυση).

- Προετοιμάζετε μόνο την απολύτως απαραίτητη ποσότητα προϊόντος και για έναν μόνο ψεκασμό.

- Προετοιμασία του προς ψεκασμό διαλύματος:

α) Προϊόντα σε σκόνη (διαλυτά ή βρέξιμα): προετοιμάστε το διάλυμα σε έναν κουβά πριν το μεταγγίσετε στο ρεζερβουάρ από το στόμιο πλήρωσης.

β) Προϊόντα σε υγρή κατάσταση (αραιώνονται με νερό): ρίξτε 1 με 2 λίτρα νερό στο ρεζερβουάρ, ρίξτε τη δόση υγρού προϊόντος και συμπληρώστε με νερό μέχρι την επιθυμητή ποσότητα (Εικ. 12).

## **Κατά τη χρήση**

- Λειτουργήστε την αντλία μερικές φορές μέχρι να ενεργοποιηθεί **(Εικ. 13)** και να ξεκινήσει ο ψεκασμός **(Εικ.14)**, έπειτα αντλήστε με ομαλό ρυθμό.

- Προβείτε στη ρύθμιση του πίδακα **(Εικ. 15)**.

## **Μετά τη χρήση / Καθάρισμα**

Μετά από κάθε χρήση:

- Αποφεύγετε τον κίνδυνο μόλυνσης συλλέγοντας το μη χρησιμοποιημένο προϊόν καθώς και τη συσκευασία του.

- Μετά τη χρήση του ψεκαστήρα, πλένετε τα χέρια και το πρόσωπό σας με καθαρό νερό.

- Μην διατηρείτε ποτέ προϊόν ψεκασμού μέσα στον ψεκαστήρα.

- Τακτοποιείτε τον ψεκαστήρα σε μέρος κλειστό, μακριά από παιδιά.

- Πριν την τακτοποίηση και πριν από οποιαδήποτε άλλη χρήση με άλλο προϊόν ψεκασμού, προβείτε σε διαδικασία έκπλυσης, δηλαδή προσθέστε 1 λίτρο νερό μέσα στο ρεζερβουάρ για αραίωμα, αναδεύστε καλά και λειτουργήστε για να ξεπλυθεί το σύνολο των στοιχείων της συσκευής. Αυτή η διαδικασία έκπλυσης πρέπει να πραγματοποιείται χωρίς να αφαιρεθούν τα εξαρτήματα που χρησιμοποιήθηκαν κατά τον ψεκασμό. Σε καμία περίπτωση μην απορρίπτετε αυτό το μείγμα έκπλυσης στο δίκτυο αποχέτευσης, ψεκάστε το σε εξωτερικό χώρο στο ήδη ψεκασμένο έδαφος.

- Επαναλάβετε τη διαδικασία αρκετές φορές πριν τη χειμερινή αποθήκευση.

- Πριν από οποιαδήποτε νέα χρήση, ακόμα και άμεση, με άλλο προϊόν ψεκασμού, επαναλάβετε τη διαδικασία έκπλυσης 3 φορές συνεχόμενα.

## **ΣΥΝΤΗΡΗΣΗ / ΑΠΟΚΑΤΑΣΤΑΣΗ**

Ανά τακτά διαστήματα, στην εκ νέου εκκίνηση μετά από διαχείμαση και αρκετές φορές ανά σαιζόν, λιπαίνετε όλα τα παρεμβύσματα (με γράσο σιλικόνης για ψεκαστήρες) και ελέγχετε τη σωστή λειτουργία του ψεκαστήρα.

- Καθαρίστε το μπεκ και την υποδοχή του μπεκ **(Εικ. 16)**

- Καθαρίστε το φίλτρο του διηθητήρα **(Εικ. 17)**.

- Λιπάνετε με γράσο για ψεκαστήρες την τσιμούχα του μπεκ (Α), την τσιμούχα (Β) και το τμήμα του σωλήνα (C) **(Εικ. 18)**.

## **ΠΡΟΒΛΗΜΑΤΑ / ΛΥΣΕΙΣ**

### **Δυσλειτουργίες: (Εικ. 18)**

- Εάν ο αυλός λειτουργεί μόνο προς μια κατεύθυνση, ελέγξτε την παρουσία των στοιχείων (Ε), (F), (G). Σε περίπτωση που δεν υπάρχουν, αντικαταστήστε τα.

- Εάν υπάρχει διαρροή ανάμεσα στα δύο ολισθαίνοντα τμήματα του αυλού, τότε ελέγξτε την κατάσταση της τσιμούχας με χείλος (D) και της τσιμούχας (B). Λιπάνετε, αντικαταστήστε αν χρειάζεται.

- Εάν ο χειρισμός της χειροκίνητης αντλίας σας δυσκολεύει: Βεβαιωθείτε ότι το φίλτρο (E) δεν είναι φραγμένο. Καθαρίστε αν χρειάζεται. Ελέγξτε την κατάσταση της τσιμούχας με χείλος (D) και της τσιμούχας (B). Λιπάνετε, αντικαταστήστε αν χρειάζεται.

## **ΕΓΓΥΗΣΗ**

### **Παράταση της συμβατικής εγγύησης**

Τα προϊόντα μας καλύπτονται με εγγύηση 3 ετών.

Η συμβατική εγγύηση δεν ισχύει στις παρακάτω περιπτώσεις:

- Εξαρτήματα που υπόκεινται σε φυσική φθορά: παρεμβύσματα, βαλβίδες, μπεκ, σωλήνες.

- Προϊόντα που δεν έχουν χρησιμοποιηθεί σύμφωνα με τις τεχνικές συστάσεις.

- Προϊόντα που υπόκεινται σε λανθασμένη χρήση.

- Προϊόντα που δεν υπόκεινται σε τακτική συντήρηση.

- Φθορές του προϊόντος (χτυπήματα, πτώσεις, σύνθλιψη, κ.λπ.) που οφείλονται σε αμέλεια, ελλιπή συντήρηση, λανθασμένη ή μη φυσιολογική χρήση του προϊόντος.

- Αντικατάσταση κάποιου στοιχείου, κατόπιν απώλειας στοιχείου του ψεκαστήρα.

### **Λειτουργία της εγγύησης**

Επικοινωνήστε με τον μεταπωλητή σας για να χρησιμοποιήσετε την εγγύηση.

Παρακαλείστε να διατηρήσετε την απόδειξη αγοράς σας (ευανάγνωστο τιμολόγιο ή απόδειξη) διότι θα σας ζητηθεί σε περίπτωση ενεργοποίησης της συμβατικής εγγύησης.

Τα υπό εγγύηση προϊόντα τα οποία επισκευάζονται ή αντικαθιστώνται εξακολουθούν να καλύπτονται από εγγύηση για το εναπομένον διάστημα και υπό τους αρχικούς όρους της συμβατικής εγγύησης που παρέχεται κατά την αγορά.

Όποιοδήποτε προϊόν επιστρέφεται περιέχεται στην κυριότητα της HOZELOCK εφόσον αντικατασταθεί με καινούργιο προϊόν.

## RU РУКОВОДСТВО ПО ЭКСПЛУАТАЦИИ

Оригинальная версия руководства была составлена и утверждена на французском языке. Все версии на других языках являются переводами оригинала. В случае несоответствия, расхождений или разночтений между версией на французском и других языках версия на французском

## ОБЛАСТЬ ПРИМЕНЕНИЯ

Данное устройство предназначено для нанесения растворителей на основе углеводорода (материалы для обработки и пропитки конструкций из древесины), водоотталкивающих покрытий для фасадов на основе углеводорода, смазки для опалубки на основе углеводорода и средств для удаления смолы на основе углеводорода. Данное устройство также может использоваться для проведения фитосанитарных процедур в саду (распыление фунгицидов, гербицидов, инсектицидов).

В случае сомнения **ОБЯЗАТЕЛЬНО** обратитесь к ПРОИЗВОДИТЕЛЮ.

**ВНИМАНИЕ!** С помощью данного устройства запрещается распылять вещества, содержащие хлор, кислоты, кислородные растворители (ацетат, эфир и хлордекон), жавелевую воду и ее производные, дезинфицирующие средства.

## ΜΟΝΤΑЖ

- Подсоедините шланг к выходному патрубку резервуара и к наконечнику (рис. 11).
- Установите ремни для переноски (рис.11).

## ΠΡΑΒΙΛΑ ΤΕΧΝΙΚΙ ΒΕΖΟΠΑΣΧΝΟΤΙ

- Во время работы с пульверизатором следует соблюдать местные и национальные нормативные требования.

Настоящее руководство по эксплуатации представляет собой учебный материал.

- Пульверизатор представляет собой устройство под давлением; при несоблюдении правил, приведенных в настоящем руководстве, он может представлять угрозу взрыва и разбрызгивания жидкости. В случае возникновения сомнений обратитесь к производителю.

- В случае выхода пульверизатора из строя не проводите ремонт в полевых условиях. Во избежание загрязнения сброс давления и выполнение ремонтных операций следует проводить в специальном месте.

- Убедитесь в исправности устройства, залив в резервуар несколько литров воды для проверки герметичности.

- Запрещено использовать и хранить устройство при температуре ниже 5 °C и выше 40 °C (рис. 2 и 3).

- Температура раствора не должна превышать 25 °C (рис. 4).

- Не заполняйте пульверизатор взрывчатыми веществами и кислотами, а также едкими веществами (рис. 5 и 6).

- Не распыляйте раствор в направлении открытого огня и источников тепла.

- Используйте устройство только в спокойную (безветренную) погоду, в противном случае устройство необходимо держать по ветру во избежание попадания раствора на оператора.

- Во избежание отклонения устройства держать его необходимо как можно ближе к обрабатываемой области и в направлении ветра.

- Берегите окружающую среду, распыляйте раствор только на участки, подлежащие обработке.

- Во время работы с пульверизатором: во время его наполнения, опрыскивания, очистки, замены раствора и ухода надевайте средства индивидуальной защиты, защитные перчатки, очки или маску (рис. 7).

- Во время распыления люди и животные должны находиться на безопасном расстоянии (рис. 8).

- Во время эксплуатации устройства запрещено курить, пить или есть.

- Запрещено использовать это устройство в случае болезни, в состоянии усталости, состоянии алкогольного или наркотического опьянения или после приема лекарственных средств.

- В целях безопасности запрещено подсоединять пульверизатор к другим устройствам. Устройство следует использовать только с оригинальными запчастями и вспомогательными принадлежностями производства HOZELOCK. Каждая деталь пульверизатора обеспечивает исправную работу устройства, тем самым повышая безопасность как самого устройства, так и его пользователя.

## ЭКСПЛУАТАЦИЯ

- Соблюдайте инструкции производителя средств для обработки (дозировка, способ применения, ополаскивание).

- Приготовьте средство в объеме не большем, чем необходимо для одного применения.

- Приготовление раствора для обработки:

а) порошки (растворимые или смачивающиеся): приготовьте раствор в отдельной емкости и залейте в резервуар через заливное отверстие;

б) продукты на жидкостной основе (для разведения в воде): залейте в резервуар устройства 1–2 литра воды, залейте одну дозу средства и дополните водой до нужного объема (рис. 12).

### Во время использования

- Несколько раз поработайте насосом, чтобы подать в него вещество (рис. 13) до получения распыления (рис. 14), а затем работайте в равномерном ритме.

- Отрегулируйте струю (рис. 15).

### После использования / очистки

После каждого использования необходимо выполнять указанные ниже действия.

- Избегайте загрязнения окружающей среды: соберите неиспользованное средство и его упаковку.

- После использования пульверизатора вымойте руки и лицо чистой водой.

- Никогда не оставляйте средство для обработки в пульверизаторе

- Храните пульверизатор в защищенном и недоступном для детей месте.

- Перед хранением или использованием любого другого средства для обработки промойте устройство, т. е. добавьте в резервуар 1 литр воды для разбавления, хорошо размешайте и приведите устройство в действие, чтобы ополоснуть все компоненты устройства. Операцию промывки следует выполнять без - Повторите операцию несколько раз, прежде чем убрать устройство на зимнее хранение.

- Перед каждым новым использованием устройства, даже спустя короткое время, с применением другого распыляемого вещества, следует повторить промывку три раза подряд.

## ТЕХНИЧЕСКОЕ ОБСЛУЖИВАНИЕ И УХОД

Периодически перед возобновлением работ после зимнего хранения и не менее нескольких раз в сезон смазывайте все прокладки (силиконовой смазкой для пульверизатора) и проверяйте работу устройства.

- Почистите сопло и держатель сопла (рис. 16).

- Очистите металлическую фильтровальную насадку (рис. 17).

- Смажьте при помощи смазки для пульверизатора соединение форсунки (А), соединение (В) и часть шланга (С) (рис. 18).

## ПРОБЛЕМЫ И СПОСОБЫ ИХ УСТРАНЕНИЯ

### Возможные неисправности: (рис. 18)

- Если наконечник работает только в одном направлении, проверьте наличие элементов (Е), (F), (G). Если эти элементы отсутствуют, установите их.

- Если возникла утечка в наконечнике между двумя раздвижными деталями, проверьте состояние поршневого соединения (D) и соединения (B). Выполните смазку и при необходимости замените неисправные элементы.

- Если распылитель туго работает: Убедитесь в том, что фильтр (E) не забился. При необходимости очистите фильтр. Проверьте состояние поршневого соединения (D) и соединения (B). Выполните смазку и при необходимости замените неисправные элементы.

## ГАРАНТИЯ

### Условия договорной гарантии

Срок действия гарантии на продукцию составляет три года.

Действие договорной гарантии не распространяется на:

- детали с обычным износом: уплотнения, клапаны, сопло, трубку.

- изделия, при использовании которых не были соблюдены технические рекомендации;

- изделия, которые эксплуатировались несоответствующим образом;



- изделия, которые не подлежат регулярному техническому обслуживанию;

- изделия с повреждениями (в результате ударов, падения, сдавливания и т. д.), произошедшими по небрежности, из-за отсутствия надлежащего технического обслуживания, неправильного или недопустимого использования изделий;

- детали, установленные после утери подлинного компонента pulverизатора.

### **Действие гарантии**

Чтобы воспользоваться гарантией, свяжитесь с дистрибьютором.

Сохраните документы, подтверждающие факт покупки (разборчивый счет или кассовый чек), которые необходимо будет предъявить в случае признания гарантии действующей.

Отремонтированное или замененное изделие, на которое распространяется гарантия, остается под ее действием на оставшийся период времени с учетом начальных условий гарантии, предоставленной при покупке.

После замены любые возвращаемые изделия становятся собственностью компании HOZELOCK.

## **RO MANUAL DE UTILIZARE**

Manualul original a fost redactat și aprobat în limba franceză. Toate celelalte manuale în alte limbi sunt traduceri ale originalului. În caz de conflict, imprecizii sau discrepanțe între limba franceză și celelalte limbi, versiunea franceză este cea prevalentă.



### **DESTINAȚIA**

Acest aparat este conceput pentru aplicarea produselor dizolvate (produse de tratare a lemnului și șarpantelor, lazuri), hidrofuge de fațadă, uleiuri de decofrare pe bază de hidrocarburi și agenți de degudronare, toate pe bază de hidrocarburi. Poate fi folosit și la aplicarea produselor fitosanitare pentru grădină (fungicide, erbicide, insecticide).

În caz de dubiu, este **OBLIGATORIU** să consultați **FABRICANTUL**.

**ATENȚIE:** Acest aparat nu trebuie să conțină sau să pulverizeze produse care conțin clor, acizi, solvenți oxigenați (acetati, eteri și cetone), înălbitor și derivate, precum și dezinfectanți.

## **MONTAJ**

- Montați tubulatura pe rezervor (**fig. 11**).

- Montați breteaua de purtare (**fig. 11**).

## **REGULI DE SIGURANȚĂ**

- Pulverizatorul se va utiliza conform reglementărilor locale/naționale. Manualul de utilizare are rol de instruire.

- Un pulverizator este un aparat sub presiune, care poate prezenta riscuri de explozie, stropire cu lichid, dacă nu sunt respectate recomandările din acest manual. În caz de dubii, consultați constructorul.

- În caz de defecțiune, nu efectuați depanarea în plin câmp. Depresurizați aparatul și interveniți într-un loc adaptat, pentru a evita orice contaminare.

- Asigurați-vă de buna funcționare a aparatului, verificând etanșeitatea cu câțiva litri de apă în rezervor.

- Aparatul nu trebuie să fie utilizat și depozitat la temperaturi mai mici de 5 °C și mai mari de 40 °C (**fig. 2 și 3**).

- Soluția de pulverizat nu trebuie să depășească 25 °C (**fig. 4**).

- Nu utilizați produse explozive, acide și/sau corozive în pulverizator (**fig. 5 și 6**).

- Nu pulverizați înspre flăcări sau surse de căldură.

- Ideal, nu efectuați tratamentul decât pe vreme liniștită (fără vânt), în caz contrar dirijați jetul de pulverizare în sensul vântului, pentru a evita contaminarea operatorului.

- Pentru a evita deriva, pulverizați cât mai aproape posibil de zona de tratat și fără vânt.

- Protejați mediul, nu pulverizați decât pe suprafețele vizate.

- Purtați haine de protecție, mănuși de protecție, ochelari de protecție și o mască de protecție, la orice manipulare a pulverizatorului: umplere, pulverizare, curățare, schimbarea produsului, întreținere (**fig. 7**).

- Țineți celelalte persoane și animale la o distanță rezonabilă, în timpul pulverizării (**fig. 8**).

- Nu fumați, nu beți și nici nu mâncați în timpul utilizării.

- Acest aparat nu trebuie utilizat în stare de oboseală, boală, sub influența alcoolului, drogurilor sau a altui medicament.

- Din motive de siguranță, acest pulverizator nu trebuie racordat la alt echipament. Nu trebuie utilizat decât cu piese sau cu accesoriile originale HOZELOCK. Toate piesele pulverizatorului participă la buna funcționare și la siguranța aparatului și a utilizatorului.

## FUNȚIONARE

- Respectați instrucțiunile fabricantului de produse pentru stropire (dozaj, mod de aplicare, clătire).

- Preparați doar cantitatea de produs strict necesară, pentru o singură aplicare.

- Prepararea soluției de pulverizat:

a) Produs sub formă de pudră (solubilă sau umectabilă): preparați soluția într-o găleată, înainte de a o transfera în rezervor, prin orificiul de umplere.

b) Produs lichid (se va dilua cu apă): puneți 1 - 2 litri de apă în rezervor, turnați doza de produs lichid, apoi completați cu apă până la cantitatea dorită (fig. 12).

### La utilizare

- Dați câteva pompe, pentru amorsare (fig. 13), până când obțineți pulverizarea (fig. 14), apoi pompați în ritm regulat.

- Reglați jetul (fig. 15).

### După utilizare / Curățare

După fiecare utilizare:

- Evitați riscurile de poluare, recuperând atât produsul neutilizat, cât și ambalajul.

- Spălați-vă pe mâini și fața cu apă curată, după utilizarea pulverizatorului.

- Nu păstrați niciodată resturi de produs de tratare în interiorul pulverizatorului.

- Depozitați pulverizatorul într-un loc ferit, care nu se află la îndemâna copiilor.

- Înainte de depozitare și de orice altă utilizare cu un alt produs de tratare, efectuați o operație de clătire, adică adăugați 1 litru de apă în rezervor pentru diluare, amestecați bine și puneți în funcțiune pulverizatorul, pentru a clăti toate componentele aparatului. Această operațiune de clătire trebuie efectuată fără a demonta accesoriile utilizate în timpul tratamentului.

- Repetați operațiunea de mai multe ori înainte de a-l depozita pentru iarnă.

- Înainte de orice nouă utilizare, chiar și imediată, cu o altă soluție de pulverizat, repetați de 3 ori operația de clătire.

## MENTENANȚĂ / ÎNTREȚINERE

Periodic, la reluarea activității după iarnă și de mai multe ori pe sezon, ungeți toate garniturile (cu o vaselină siliconică pentru pulverizatoare) și verificați buna funcționare a pulverizatorului.

- Curățați duza (fig. 16)

- Curățați filtrul (fig. 17).

- Gresați cu vaselină pentru pulverizator garnitura duzei (A), garnitura (B) și porțiunea de tub (C) (fig. 18).

## PROBLEME / SOLUȚII

### Anomalii de funcționare: (fig. 18)

- Dacă lancea nu funcționează decât într-un sens, verificați prezența elementelor (E), (F) și (G). Dacă lipsesc, înlocuiți-le.

- Dacă lancea are scurgeri între cele două părți culisante, verificați starea garniturii racloare (D) și a garniturii (B). Gresați și înlocuiți, dacă este necesar.

- Dacă seringă se manevrează greu: Verificați ca filtrul (E) să nu fie colmatat. Curățați dacă este necesar. Verificați starea garniturii racloare (D) și a garniturii (B). Gresați și înlocuiți, dacă este necesar.

## GARANȚIE

### Extinderea garanției contractuale

Noi oferim o garanție a produselor noastre pe o durată de 3 ani.

Garanția contractuală nu se aplică în cazurile următoare:

- Piese de uzură normală: garnituri, clapete, duză, tubulatură.

- Produsele care sunt folosite fără a respecta recomandările tehnice

- Produsele utilizate abuziv,

- Produsele care nu au beneficiat de întreținere regulată,

- Degradările produselor (lovire, cădere, spargere etc.) datorate neglijenței, întreținerii necorespunzătoare, utilizării defectuoase sau anormale a produsului,

- Înlocuirea a unei componente în urma pierderii altei componente a pulverizatorului.

### **Funcționarea garanției**

Contactați distribuitorul, pentru a putea utiliza garanția.

Vă rugăm să păstrați dovada cumpărării (factura sau bonul de casă lizibil), care vă va fi cerută în cazul aplicării garanției contractuale.

Un produs aflat în garanție care a fost reparat sau înlocuit își păstrează garanția pe durata rămasă și conform condițiilor inițiale ale garanției contractuale, stabilite la cumpărare.

Orice produs returnat devine proprietatea HOZELOCK când este înlocuit cu unul nou.

# HOZELOCK

Hozelock-Exel  
891 route des Frères - 69653  
Villefranche-sur-Saône Cedex  
FRANCE

Hozelock Ltd  
Midpoint Park, Birmingham,  
B76 1AB. ENGLAND  
Tel: +44 (0) 121 313 1122

Hozelock Australia Pty Ltd  
Unit 42 / 74 Indian Drive  
Keysborough Victoria 3173  
Phone: 1300 275175  
Email: [australi@mail@hozelock.com](mailto:australi@mail@hozelock.com)

[www.hozelock.com](http://www.hozelock.com)

Ref. 585516